

МИСТЕЦТВО

5
клас



Рубля Т. Є., Мед І. Л., Наземнова Т. О., Щеглова Т. Л.

«Мистецтво»
підручник інтегрованого курсу для 5 класу
закладів загальної середньої освіти

Видавництво «Ранок»

Підручник створено відповідно до Модельної навчальної програми
«Мистецтво 5–6 класи» (інтегрований курс) для закладів загальної середньої освіти
(авт. Масол Л. М., Просіна О. В.)



Тетяна Рубля,
Ірина Мед,
Тетяна Наземнова,
Тетяна Щеглова

МИСТЕЦТВО

Рекомендовано Міністерством освіти і науки України

5
клас



Харків
Видавництво «Ранок»

Зміст

Мистецтво відкриває світ	6
Родина мистецтв	
Мова графіки	8
Мова музики	11
Гармонія життя в мистецтві	
Мова живопису	14
Музика, створена народом	17
Ритми життя в мистецтві	
Мова скульптури	20
Види народної пісні	23
Краса рідної землі	
Декоративно-прикладне мистецтво	26
«Душа України — в пісні»	29
Мистецтво, співзвучне часу	
Краса навколо нас	32
Музичні перетворення	35
Яскраві миттєвості	
Мить краси і гармонії	38
Звучання миті	41
Таємниці творчості	
Архітектура — застигла музика	44
Музичні фрески	47
Невичерпне народне джерело	
Гра світла й тіні	49
Оркестрові замальовки	52
Гама почуттів	
Кольорове різнобарв'я	55
Оспівані відтінки почуттів	58
Кольоровий світ мистецтва	
Дивовижний світ речей	61
Співзвуччя голосів	64
Гармонія єдності	
Вигадливі візерунки	66
Виразність звучань	69
Кольорова гама	
Колорит — душа живопису	72
Розмаїття тембрів-барв	75
Диво, народжене фантазією	
Картини, створені у пластиці	78
Класика і сучасність	81
Досконалість композиції	
Наслідуючи природну красу 84	Таємниці музичної форми 87
Зимові фантазії	
Святкові враження	89
Чарівна музика зимових свят	92
Свято на порозі	
Різдвяне диво	95
Зимові фантазії	97
Перевірте себе	100



Вічне коло часу	
Зимовий ліс	104*
Чарівний світ театру	
Театр у житті дітей	110
За лаштунками театру	
Митці, які створюють диво	117
Цей дивовижний світ	
Театр на долоні	124
Феєричне свято життя	
У вихорі блискучого карнавалу	131
Обличчя сучасного театру	
Театр просто вулиці.	137
Відлуння давнини в мистецтві	
Магія глиняної музики . .	142
Пластика і граційність	
Образ загадкової краси . .	147
Віддзеркалення самотності	
Краса сценічного образу . .	153
Традиції і сучасність	
Ритми сучасного міста . . .	160
«А вже весна скресла»	
Зустріч весни	167
Мистецтво дивувати і радувати	
Цирк запрошує на свято . .	172
Велике мистецтво екрану	
Яскрава кіномозаїка	178
Казка, що оживає на екрані	
У світі анмації.	183
Мистецтво у просторі телебачення	
По той бік телеекрана	188
Мистецтво і медіа	
Віртуальні мистецькі подорожі	194
Мистецтво поза музеями і залами	
Монументальний живопис . .	199
Перевірте себе	205
	Звучання пори року
	106
	Синтез мистецтв у театрі. .
	112
	Розмаїття музичного театру.
	119
	Мистецтво лялькового дійства
	126
	Співає, грає карнавал . . .
	133
	Сучасні напрями театрального мистецтва . .
	139
	Мистецтво, творене в русі .
	144
	Високе мистецтво балету. .
	149
	Народний танець на сцені .
	155
	Краса і досконалість на паркеті
	162
	Музика народних свят . . .
	169
	Музика на арені
	174
	Музика в кінематографі . .
	180
	Музичні фантазії
	186
	Музичні телеобрази
	191
	Безмежний медіа-простір музики
	196
	Ритми сучасного життя в танці
	201

* Починаючи зі сторінки 104, нумерацію сторінок вказано за авторським оригіналом



Любі п'ятикласники і п'ятикласниці!

Ви вже добре знаєте, яким дивовижним та незвичайним є світ мистецтва. І він знову запрошує вас до нових відкриттів та здійснень!

Мистецтво — царица краси та гармонії, творчої фантазії, оригінальних ідей, поглядів, думок і почуттів. Воно сповнене яскравих художніх образів та захопливих історій, в яких відбивається наша дійсність. Мистецтво розцвічує життя новими барвами, робить його більш яскравим та осмисленим, збагачує нас духовно, допомагає краще пізнати самих себе і свій внутрішній світ, спонукає до реалізації власних творчих ідей та поривань.

У цьому році ви познайомитеся з різними видами мистецтва, які мають свої особливості, власну мову. Кожен із них відтворює дійсність в художніх образах.

Різні види мистецтва поєднує й низка спільних універсальних понять: «художній образ», «гармонія», «композиція», «форма», «ритм», «колорит», «забарвлення» та ін. За їхньою допомогою ми характеризуємо, порівнюємо та інтегруємо твори різних видів мистецтва.

Сподіваємося, що знайомство з основами мистецтвознавства стане для вас першим кроком у пізнанні великого світу прекрасного.

Бажаємо вам успіхів!

Умовні позначення



Запам'ятовуємо



Творимо красу



Спостерігаємо, міркуємо, пояснюємо



Працюємо самостійно у вільний час



Слухаємо музику



Підсумовуємо та узагальнюємо



Співаємо та граємо



Додатковий матеріал

МИСТЕЦТВО ВІДКРИВАЄ СВІТ

Важливою і невід’ємною складовою нашого життя є мистецтво. І це не дивно, адже воно завжди поруч із нами. Ми слухаємо музику, читаємо книжки, відвідуємо музеї, дивимось кінофільми й театральні вистави, милуємося архітектурою. Усе це — творіння талановитої людини-митця, що дивують, захоплюють, вражають. Завдяки їм наше життя наповнюється красою, набуває нового змісту.

Головне призначення мистецтва полягає в тому, що воно порушує питання, які завжди хвилюють людину, відображає її духовні запити, допомагає краще зрозуміти навколишній світ.



Еміль Муньє.
Гра з немовлям



Пабло Пікассо.
Голуб миру



О. Саєнко. Весна
(аплікація)

? Розгляньте твори мистецтва. Про що, на ваш погляд, вони розповідають? Як ви гадаєте, чому теми, порушені митцями, у будь-які часи цікавитимуть глядачів?

Світ, в якому ми живемо, сповнений різноманітними почуттями, думками, ідеями, подіями. Усе може стати темами творів мистецтва. А втілити їх допомагає нам велике різноманіття видів художньої творчості.

! **Художня творчість** — вид діяльності, результатом якої є створення мистецьких образів.

Мистецтво не визнає кордонів, а його мова зрозуміла всім народам, оскільки походить від єдиного джерела — людської душі. Саме тому шедеври видатних митців і мисткинь різних країн,

твори народного мистецтва, якими захоплюється весь світ, стають надбанням усього людства. Для розрізнення окремих видів творчості існує спеціальне поняття — «види мистецтва», тобто усталені форми його існування, що склалися історично.

ВИДИ МИСТЕЦТВА

ПРОСТОРОВІ		ПРОСТОРОВО-ЧАСОВІ		ЧАСОВІ	
Графіка	Декоративно-прикладне	Театр		Музика	
Живопис	Архітектура	Кінематограф		Література	
Скульптура	Дизайн	Хореографія			

Чим відрізняється одне мистецтво від іншого? Перш за все тим, яким матеріалом користується автор/авторка під час творчості. Він/вона обирає тему майбутнього твору та засоби, необхідні для її втілення: зображення, слово, звук, рух, матеріал.

Отже, кожний вид мистецтва має власну мову. І саме нею у ньому створюються художні образи. Художній образ є особливим способом відображення життя, властивий лише мистецтву. У ньому автор/авторка не просто відтворює побачене або почуте, а й створює ще одну дійсність.

! **Художній образ** — будь-яке явище реального життя, втілене у творі мовою мистецтва.



Статуетка
«Художник»



Вітторіо Ріньяно
«У майстерні скульптора»



Етюд «Скрипаль»

Мистецтво — це світ, у якому живуть людські почуття, міркування, фантазії, творчі пошуки, втілені у досконалих формах, фарбах, співзвуччях. Проте всі вони виникли не випадково, а створені за «законами краси». І той, хто опанує ці закони, відкриє для себе головну умову сприйняття прекрасного — гармонію.



РОДИНА МИСТЕЦТВ

МОВА ГРАФІКИ

З самого раннього віку ми малюємо крейдою на асфальті, олівцями, фломастерами та кульковими ручками на папері, не підозрюючи, що виконуємо зображення, які називаються графічними.

! **Графіка** — вид образотворчого мистецтва, який включає всі різновиди малюнка і друковані художні твори (різноманітні види гравюри), які ґрунтуються на мистецтві малюнка.



Т. Шевченко. Андруші



Ван Дер Неер. Гравюра «Пейзаж»

Графіка непомітно входить до нашого життя у вигляді книжкових ілюстрацій, шрифту, плакатів, поштових марок, пакунків для різноманітних товарів, етикеток, дорожніх і товарних знаків тощо.

? Розгляньте таблицю. Розкажіть про види графіки. Які з них ви зустрічаєте у повсякденному житті? Які ви бачили на вулицях рідного міста та де саме? Які види графіки ви зустрічаєте найчастіше, а які — ні?

ВИДИ ГРАФІКИ

СТАНКОВА	КНИЖКОВА	ПЛАКАТ	ХУДОЖНЬО-ВИРОБНИЧА
Малюнок, що створюється в єдиному екземплярі	Призначена для декоративно-художнього оформлення книг	Зображення рекламного та агітаційного характеру	Етикетки, поштові марки, грамоти

За технікою виконання графіку поділяють на **оригінальний малюнок** і **друковану графіку**.

! **Малюнок** — зображення предметів та явищ, виконане на площині від руки за допомогою графічних засобів: ліній, штриха, крапки, плями та їхніх комбінацій.

Оригінальний малюнок створюють, як і картину, тільки в єдиному екземплярі. Перевагою творів друкованої графіки є їх багаторазове відтворення у великій кількості примірників різними засобами.



Г. Полевий. Срібні Карпати. Ліногравюра



Я. Гніздовський. Без назви

За використанням графічних засобів малюнок поділяється на **лінійний** і **тоновий**. Лінія — основний виражальний засіб лінійного малюнка. Вона передає обрис будь-якої форми. У тоновому малюнку виражальними засобами є штрих, крапка, пляма.

А. Матісс.
Жінка з розпущеним
волоссям



Ван Гог.
Із серії «Малюнки селян
і робітників»



Г. Нарбут. Ілюстрація
до казки Г.-Х. Андерсена
«Соловей»





Виконайте кілька швидких малюнків тварини з різним настроєм. Використайте виражальні та асоціативно-емоційні властивості ліній.

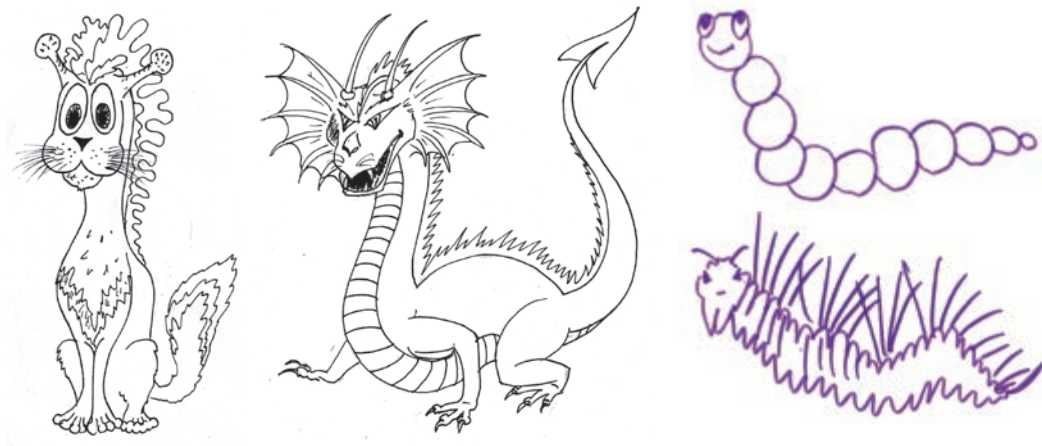

Послідовність виконання малюнка:

- Поміркуйте, якій настрій тварини ви хочете передати.
- Визначте місце малюнка на аркуші паперу.
- Доберіть відповідні для цього лінії.
- Враховуючи особливості тварини, промалюйте її загальну форму.
- Прослідкуйте, щоб зображення не було занадто малим або великим.
- Передайте в роботі емоційний стан тварини та свої враження від неї.



У вільну хвилину зробіть кілька графічних начерків. Проведення різних видів ліній покращує координацію рухів, формує гарний почерк, допомагає зосередитись і розвиває окомір.

Протягом тижня зосередьте увагу на своєму настрої та настрої людей, які вас оточують, на їхніх емоціях. Визначте, якими кольоровими сполученнями їх можна відтворити.

Послухайте класичну, сучасну, народну музику. Зосередьте свою увагу на відчуттях та образах, які виникають під час слухання кожного музичного твору.



МОВА МУЗИКИ

Мистецтво не одразу стало таким, яким ми його сприймаємо нині. У давнину воно було частиною повсякденного життя та обрядовості. І музична творчість відгравала особливу роль. Так за допомогою музики та співу людина зверталася до прадавніх божеств і духів, щоб ті посприяли їй у досягненні бажаного. Звучання музичних інструментів вважалося цілющим або таким, що має чарівну силу.

В особливу, самотійну діяльність людини мистецтво виокремилося за часів Давньої Греції. Зокрема про це розповідає давньогрецький міф про бога Аполона, який зібрав навколо себе дев'ять муз — покровительок наук і мистецтва.



Терпсихора



Євтерпа

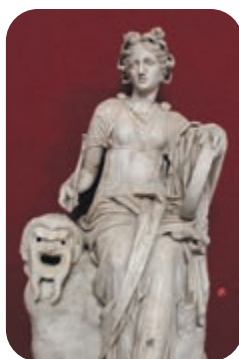

Талія



Мельпомена



Орфей. Давньогрецька скульптура

Кожна муза уособлювала один із видів мистецтва. Зокрема Терпсихора вважалася музою танцю, Євтерпа — музики, Мельпомена і Талія — театру.

Про магічну силу музичного мистецтва оповідає відома в Давній Греції легенда про співака Орфея, талант якого впливав на душі не тільки людей, але й богів. Його постать стала символом мистецтва на всі часи. Цей образ яскраво звучить і в сучасному мистецтві.

А з ними Орфей — легендарний співак, який силою свого таланту впливав на душі людей і богів. Постать Орфея стала символом мистецтва на всі часи. Цей образ яскраво звучить і в сучасному мистецтві.



К. В. Глюк. Мелодія з опери «Орфей і Еврідіка». Висловіть свої враження від прослуханого фрагмента твору. Яким ви уявили образ легендарного митця-музиканта?



Жан-Батіст-Каміль Коро.
Орфей, що виводить Еврідіку з пекла



Сцена з опери «Орфей і Еврідіка»

У кожного виду мистецтва є свої особливості, своя мова — засоби виразності. Музика — звукове мистецтво, яке ще називають часовим, адже музичний твір звучить протягом певного часу.

МЕЛОДІЯ

ТЕМБР

РЕГІСТР

РИТМ

**ЗАСОБИ МУЗИЧНОЇ
ВИРАЗНОСТІ**

ЛАД

ТЕМП

ШТРИХИ

ДИНАМІКА



Схарактеризуйте мелодію з опери К. В. Глюка за допомогою засобів музичної виразності.



Погодьтеся, що особливе місце в нашому серці займають пісні про рідний край. У роки незалежності українськими митцями створено багато чудових пісень про Україну. Вони народжують у наших душах почуття любові та гордості за Батьківщину.

Україні

Вірші Н. Погребняк
Музика О. Янушкевич

Сонячно мріями квітне
Небо високе, блакитне.
Знов одягнула калина
В пишне намисто гілля.
Щедро добром колоситься
В золоті — хвилях пшениця.
Все це — моя Батьківщина!
Це українська земля!

Приспів:

Україна моя — це пісні солов'їні!
Україна моя — щастя в кожній родині!
Обереги святі, подаровані дітям...
Україно моя! Ти — найкраща у світі.
Україно! Ти найкраща у світі!

Співаючи, диригуйте та передавайте у своїх жестах характер звучання пісні. Запропонуйте варіанти виконання пісні (солісти, ансамбль, хор).



Із якого єдиного джерела походять усі види мистецтва?
Назвіть просторові, часові та просторово-часові види мистецтва.

Які засоби виразності властиві музичному мистецтву?



Створіть добірку відомих пісень про Україну та запропонуйте виконати їх на шкільних святах.

У вільний час знайдіть в мережі Інтернет відеосюжети на тему давньогрецьких міфів про муз Давньої Греції.
Доберіть твори образотворчого мистецтва про Орфея.





ГАРМОНІЯ ЖИТТЯ В МИСТЕЦТВІ

МОВА ЖИВОПISУ

Колір впливає на наше життя. Він враховується у всіх сферах діяльності людини, у кожного народу склалася притаманна йому колірна символіка. Колір може викликати певні асоціації з предметами, діями, явищами. Людина сприймає явища та стани природи, пори року або час доби як сполучення кольорів. Холодна гама — зима, крига, море, а тепла гама — осінь, вогонь, пустеля.



Наведіть будь-які інші подібні приклади загальнолюдських та власних колірних асоціацій.

Основним виражальним засобом живопису є колір.

Розгляньте твори художників/художниць. Усно опишіть, що зображено на картинах. Розкажіть, як, на вашу думку, використані кольорові сполучення для створення художніх образів та композиційного центру.



О. Шовкуненко.
Бандуристка



Р. Ганпасов.
Натюрморт з маками



Л. Слободська.
Копиці в с. Княгиня

Кольори та колірні сполучення, окрім фізичних властивостей, мають емоційний та психологічний вплив на людину. Розгляньте картини художника М. Сар'яна, у яких він, використовуючи ці властивості, посилює емоційний вплив твору на глядача, більш яскраво передає емоційний стан та задум. Розкажіть, які емоції викликає у вас кожний з цих творів.



М. Сар'ян.
Нічний пейзаж. Єгипет



М. Сар'ян.
У Барфурші. Персія



Абстрактні твори — це картини, в яких кольорові сполучення емоційно впливають на глядача, викликають певні асоціації, пробуджують уяву, навіть якщо зображення безпредметне.



І. Лерх.
Космічна музика



І. Лерх.
Сонячні квіти

Основними засобами виразності в абстрактному живописі є лінія, пляма, колір.

До створення абстрактної композиції є певні вимоги:

- елементи композиції виникають в результаті спрощення форм реальних предметів чи створюються з геометричних фігур;
- асоціативність виражальних засобів з почуттями, настроями людини або будь якими явищами.



Асоціативність — це встановлення зв'язків між окремими уявленнями, внаслідок чого одне з них викликає інше.



Піт Мондріан. Горизонтальне дерево



Пауль Клее. Вісник осені



Пофантазуйте і намалюйте за уявою абстрактну живописну композицію.

Послідовність виконання малюнка:

- Проаналізуйте, який настрій ви прагнете передати у своїй роботі.
- Доберіть кольори, що будуть з ним асоціюватися.
- Визначте місце елементів композиції на аркуші паперу та зрівноважте їх.
- Виконайте роботу в кольорі.
- Розкажіть друзям про свій твір.



У вільну хвилину виконайте кілька вправ з фарбами. Отримайте колірні сполучення теплої, холодної та змішаної гами. Розгляньте отримані колірні сполучення та назвіть емоції які вони викликали у вас. Поділіться своїми враженнями з друзями.



МУЗИКА, СТВОРЕНА НАРОДОМ

Народна творчість є основою духовної культури кожного народу. Її різнобарв'я утворює самобутній національний фольклор. До нього належать міфи й легенди, обряди і звичаї, музика, ігри, танці, декоративно-прикладне мистецтво.



Фольклор — усна художня творчість, яка виникла в народному середовищі і є джерелом національних мистецьких традицій.

ФОЛЬКЛОР

ПОЕТИЧНИЙ	МУЗИЧНИЙ	ТАНЦЮВАЛЬНИЙ	ТЕАТРАЛЬНИЙ
Слово	Звучання	Рух	Дійство

Життя людини неможливе без музики й пісні. Починається воно з ласкавої матусиної колискової, а потім музика супроводжує нас усе життя.



Музичний фольклор (народна музика) — це вокальна (пісенна), інструментальна, вокально-інструментальна усна творчість народу, невід'ємно пов'язана з його життям і побутом.

Збережені в народній пам'яті пісні й танці живуть і нині. Великою популярністю в Україні користуються концерти і фестивалі фольклорних гуртів, чимало відомих співаків звертаються до музичної української спадщини.

Народна музика створювалася й передавалася в усній формі — від виконавця до виконавця, від покоління до покоління. Проте навіть один і той самий музичний твір в різних місцевостях міг звучати інакше, тому що кожен виконавець додавав до його мелодії щось своє.





Фольклорний гурт «Божичі». Київ

Завдяки завзяттю українських композиторів, збирачів музичного фольклору, твори, що протягом століть існували в усній формі, нарешті були викладені у нотних записах.

? Пригадайте за нотним записом мелодію української народної пісні, яку вчили у попередніх класах. Як вона називається?



🎧 Послухайте народну пісню «Засвіт встали козаченьки» та розгляньте твір Марфи Тимченко із однойменною назвою. Якими засобами українська художниця передала зміст і настрій козацької пісні?

М. Тимченко. «Засвіт встали козаченьки»





Виконайте пісню «Засвіт встали козаченьки» в ансамблі та хором. Під час співу показуйте рукою рух мелодії.

У мелодійних піснях і думах, барвистих коломийках та ліричних хороводах, у троїстій музиці й переборах бандури чутний голос України. Народна музика є основою національної музичної культури й джерелом натхнення для наступних поколінь та професійних митців.



В. Одайник. Троїсті музики



Троїсті музики «Одна родина»



Які особливості властиві народній музичній творчості?

Чому, на вашу думку, народна музична творчість не втрачає популярності?

Назвіть імена відомих вам композиторок/композиторів, які у своїй творчості використовували мотиви народної музики.



Підготуйте презентацію аудіозапису однієї з найвідоміших пісень, створених легендарною народною співачкою та поетесою давнини Марусею Чурай. Опишіть художні особливості твору.

Проведіть у класі конкурс інсценованої української народної пісні.

Разом із друзями та подругами створіть калейдоскоп відеофрагментів виконання сучасними артистками і артистами українських народних пісень. Презентуйте свою роботу на уроці.



РИТМИ ЖИТТЯ В МИСТЕЦТВІ

МОВА СКУЛЬПТУРИ

У давнину люди помітили, що з вологої глини можна легко виліпити не лише посуд, а й прості фігурки людей, тварин. Так виник вид мистецтва — скульптура, який з часом удосконалювався завдяки появі нових матеріалів.



Дніпро. Скіфські баби в дворіку
Історичного музею



В. Бородай, М. Феценко.
Пам'ятник засновникам Києва.



Скульптура — вид образотворчого пластичного мистецтва, основним завданням якого є відтворення дійсності в об'ємних формах.

Виразальними засобами скульптури є об'єм і фактура матеріалу та освітлення. Певна форма образу може асоціюватися з масивністю або витонченістю.





Розгляньте зразки творів первісної, класичної, української та сучасної скульптури. Дослідіть, чим відрізняються і чим схожі ці твори мистецтва. Поясніть свою думку.



Половецькі
кам'яні баби



Леохар.
Діана-мисливиця



М. Черешньовський.
Леся Українка



Г. Евелон.
Ленд-арт

Зверніть увагу, як об'ємна форма може впливати на емоційний стан людини. Обрис форми, який складається з чітких, ламаних, гострокутних поверхонь, асоціюється з агресією, хаотичністю, страхом. Форма, яка утворюється з хвилястих та м'яких поверхонь, викликає почуття надії, спокою, добра.



Є. Ольховський.
Пластика



М. Консуєгра.
Піканто



І. Іванов.
Почивка



Розгляньте сучасні абстрактні скульптури. Розкажіть, які скульптури викликають у вас асоціацію зі статикою, а які — з динамікою.

Щоб передати властивості деревини, тканини, мармуру, художник підкреслює видимий малюнок поверхні – **текстуру**.

! **Фактура** — це характер поверхні готового твору (гладкість, шорсткість, рельєфність).

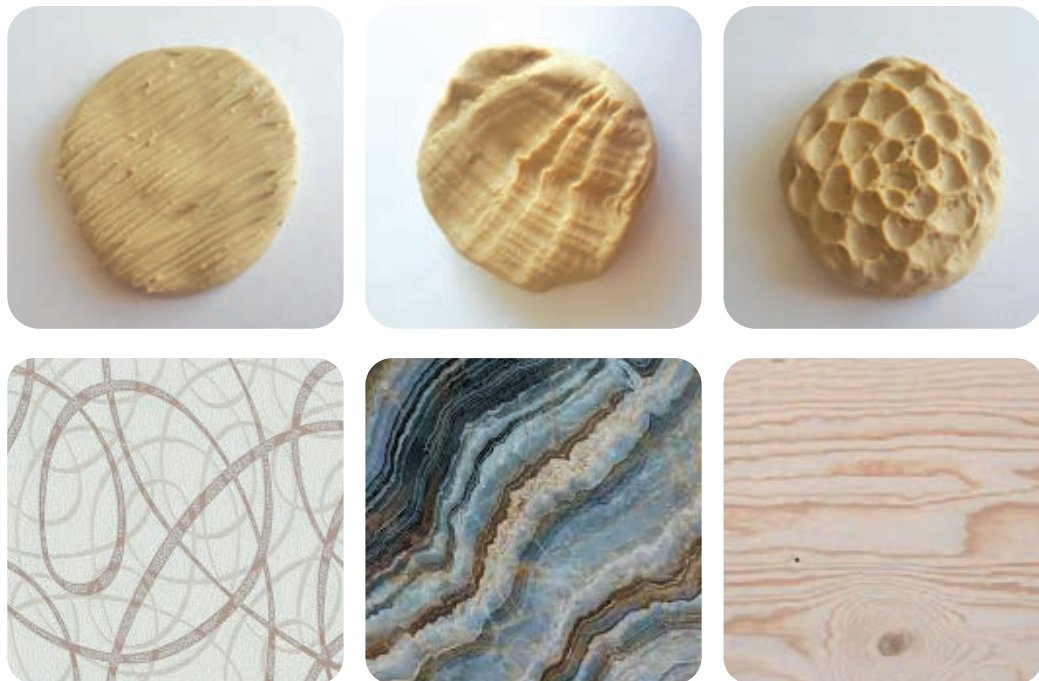

Працюючи з пластиліном або глиною, ви можете створити потрібну фактуру й текстуру стеками, пальцями та використати інші предмети.



Створіть з пластичного матеріалу абстрактний образ за задумом. Передайте у своєму творі статику або динаміку, масивність або витонченість та підберіть фактуру поверхні, яка підкреслить ці якості. Готове скульптурне зображення може прикрасити вашу полицю або стати сувеніром.



Проведіть творчий експеримент. Попрацюйте з стеками та створіть різну фактуру. Зробіть відбиток поверхні природних форм з чіткою фактурою на поверхню пластичної маси. Це можуть бути шишки, мушлі, листя рослин, каміння тощо.



ВИДИ НАРОДНОЇ ПІСНІ

Головною в музичному фольклорі є пісня, різні види якої відображають життя народу, його характер, історію, побут, традиції. Українська народна пісня — одвічна супутниця людини: вона допомагає в праці, підтримує в щасті і горі, виражає почуття, настрої, прославляє звитяги героїв та ін. Саме тому народна пісенна творчість є такою розмаїтою.

УКРАЇНСЬКІ НАРОДНІ ПІСНІ

ОБРЯДОВІ	РОДИННО-ПОБУТОВІ	СУСПІЛЬНО-ПОБУТОВІ
Календарно-обрядові	Ліричні	Історичні
Родинно-обрядові	Жартівливі	Думи
	Танцювальні	Козацькі та чумацькі



Проаналізуйте за схемою різні види народних пісень. Які з них, на вашу думку, пов'язані з родинними та святковими традиціями? Які сприяли дружній праці? Які розповідають про подвиги героїв та любов до Батьківщини? У яких якнайкраще відображені особистісні почуття та настрої?

Найдавнішим різновидом пісенної творчості українського народу є календарно-обрядові твори. Вони виникли в давні часи і пов'язані з віруваннями людей в могутні сили природи. Ці пісні виконувалися в певну пору року під час народних свят і обрядів. Наші пращури вірили, що в такий спосіб можна вплинути на природні явища, умилостивити їх, привернути до своєї родини щастя, здоров'я, добробут.



Календарно-обрядові пісні — поетично-музичні твори, пов'язані з обрядовістю або відповідною трудовою діяльністю у певну пору року.

Календарно-обрядові пісні можна об'єднати у певні групи (цикли): зимовий, весняний, літній та осінній. Кожному циклу притаманні свої провідні мотиви: у колядках та щедрівках звеличується господар-хлібороб, висловлюються побажання добробуту; веснянки та гаївки радіють пробудженню природи; купальські та петрівчані оспівують кохання, дозрівання хлібів, господарські клопоти; жниварські й обжинкові славлять щедрий врожай, сумлінну працю.



В. Щербина.
Колядники



І. Гончар. Веснянка

Виконання календарно-обрядових пісень зазвичай супроводжувалося іграми, хороводами, рухами, вигуками, інсценізаціями. Поєднання різних елементів у єдине дійство свідчить про синкретизм народного обряду, із якого згодом виникло театральне мистецтво.



Послухайте українські пісні «Весно красна, приходи» й «Ой сивая та й зозуленька». Які настрої передають ці твори? Проаналізуйте засоби музичної виразності пісень.

Звучали народні пісні й у побуті. Вони передавали почуття, зумовлені подіями, які відбувалися в житті людини і родини. Отже, такі твори називають **родинно-побутовими**. Зазвичай вони скрашували часи відпочинку або давали душевну розраду.



М. Пимоненко. Ідилія



В. Щербина. Козак грає, дівка мліє...

! **Родинно-побутові пісні** — поетично-музичні твори, у яких відбиті почуття, переживання, думки людини, пов'язані з особистим життям.

За тематикою родинно-побутові пісні об'єднані у кілька груп: пісні про кохання, про родинне життя і про долю людини та пісні жартівливі, що вирізняються гумористичним і сатиричним змістом та раніше часто ставали мелодіями для танців.

Ви бачите і чуєте, що і в музиці, і в танці, і взагалі в усіх видах мистецтва присутній наявний **ритм** як універсальний організаційний елемент. У музиці — це чергування звуків у певній послідовності, в танці — послідовне чергування рухів. Отже, ритм відіграє важливу роль в мистецтві.

Уявіть себе музикантами/музикантками. За допомогою вчителя/вчительки створіть оркестр шумових музичних інструментів. Виконайте ритмічну вправу.

 Пограйте в гру «Відгадайте мелодію». Пригадайте назву пісні за нотним записом. Виконайте її двома групами, додайте ритмічний супровід.





КРАСА РІДНОЇ ЗЕМЛІ

ДЕКОРАТИВНО-ПРИКЛАДНЕ МИСТЕЦТВО

Рідна земля для народів України завжди була і залишається джерелом натхнення в поезії, музиці, скульптурі, народних ремеслах. Її красу оспівували в музичній творчості, відображали в розписах та вишивці. А де виникає краса, там народжується мистецтво. Із витоків народного мистецтва народилася і розквітла українська культура, багата видатними талановитими митцями й мисткинями.



Декоративно-прикладне мистецтво — вид мистецтва, що передбачає художню обробку предметів побуту та створення виробів, які мають практичне призначення.



До яких видів українського декоративно-прикладного мистецтва належать ці твори? Які матеріали використані для їх створення? Дослідіть, як окремі види декоративно-прикладного мистецтва пов'язані з національним фольклором. Поясніть свою думку. Які ще види декоративно-прикладного мистецтва ви знаєте?

Покутський рушник

М. Верхова. Писанки

В. Газдик, І. Галас. Корчаги



Визначити, до якого виду декоративно-прикладного мистецтва належить той чи інших твір (виріб), можна за призначенням предмета в побуті та використаних матеріалів.



Рушники



Н. Проторьева.
Таріль «Шипшина»



Петриківський розпис

У різних регіонах України виникли самобутні художні промисли, а їхні головні осередки стали візитівками того чи іншого краю: Яворів, Бубнів, Косів, Петриківка, Опішня та ін.

Бубнівська
кераміка

О. Когут, О. Сойка.
Яворівська іграшка

Косівська
кераміка



Петриківський розпис



Опішнянська кераміка



Композиція орнаменту, його розташування, розмір і кольорове рішення завжди органічно пов'язані з матеріалом виробу та його формою.



Пригадайте, які види та мотиви орнаментів вам відомі. Які види орнаментів присутні на творах народного мистецтва України, які наведені на попередній сторінці. Розкажіть, які речі у вашому оточенні прикрашені орнаментами.



Послухайте українські народні пісні. Нехай вони надихнуть вас на створення орнаменту за мотивами народної кераміки.



Розгляньте зразки практичної роботи. Зверніть увагу на те, що рослинний мотив практично однаковий, але композиційне розташування елементів залежить від обраної форми предмета та типу орнаменту.



Оберіть вид орнаменту та визначте форму, яку прикрасите. Художні матеріали та техніку виконання оберіть самостійно.



Поцікавтеся, які види декоративно-прикладного мистецтва розвинуті у вашому регіоні. Подивіться в мережі Інтернет відеоматеріали про музеї народного мистецтва України.



«ДУША УКРАЇНИ — В ПІСНІ»

«Українська пісня! Хто не був зачарований нею? Вона така натхненна, мелодійна, безмежна широтою і красою образів...» — писав видатний український режисер Олександр Довженко. Минають віки, а народна пісня завжди залишається з нами, як і народна душа.



С. Васильківський.
Український пейзаж



І. Лобода.
Портрет Т. Шевченка



Розгляньте український пейзаж і пригадайте українські народні пісні. Яку з них, на вашу думку, якнайкраще ілюструє цей твір?

Мелодійну українську пісню ласкаво називають солов'їною. У народній пісенній творчості багато гарних, яскравих образів: дівчина порівнюється з калиною, зіронькою, парубок — із явором, барвінком. У ліричних піснях часто звучать мотиви долі й неолі.

Настільки поетичною є народна музична творчість, що вона не може залишити байдужим поета. Тож недивно, що видатний український митець Тарас Шевченко любив народну пісню і звертався до неї як до джерела натхнення. У його поезіях ми краще відчуваємо чарівну музику українського слова.

Любов поета до народного мистецтва обернулася любов'ю українців до його творчості. Вірші Кобзаря дуже мелодійні, чимало з них стали народними піснями.



Послухайте пісні українських композиторів на вірші Т. Шевченка: «Зоре моя вечірняя» (у виконанні Діани Петриненко), «Думи мої, думи» (у виконанні Фоми і гурту «Мандри»). Який твір вам найбільше сподобався і чому? Висловіть свої судження.



Д. Петриненко



Фома і гурт «Мандри»



Вивчіть і виконайте пісню на вірші Тараса Шевченка. Поміркуйте, на якому шкільному заході доречно презентувати цей твір.

Зацвіла в долині червона калина

Музика Б. Фільца
Вірші Т. Шевченка



За-цві-ла в до-ли-ні че-рво-на ка-ли-на, че-рво-на ка-ли-на.



Ні-би за-смі-я-лась дів-чи-на-ди-ти-на, дів-чи-на-ди-ти-на.

Зацвіла в долині
Червона калина,
Ніби засміялась
Дівчина-дитина.

Любо, любо стало,
Пташечка зраділа,
Пташечка зраділа
І защебетала.

Почула дівчина
І в білій свитині
З біленької хати
Вийшла погуляти
У гай на долину.

Запропонуйте варіанти виконання та візуальне оформлення (проекція, хоровод, тощо) пісні.



Розгляньте графічне зображення ритмічного рисунка. Відтворіть його на шумовому інструменті.



Створіть власний ритмічний рисунок до пісні «Зацвіла в долині червона калина». Виконайте її голосом.



Пригадайте та виконайте пісню «Засвіт встали козаченьки» в характері. Якими засобами музичної виразності передано незламний дух українського козацтва? Придумайте, як можна інсценувати цей твір.



Як ви розумієте вислів «народний співець»? Чи можна таким вважати Т. Шевченка? Обґрунтуйте свою відповідь.

Назвіть відомі вам художні образи, які традиційно зустрічаються в українських народних піснях.

Уявіть себе композиторами та композиторками. Запропонуйте свою мелодію до віршованих рядків Т. Шевченка (за вибором).

* * *

Садок вишневий коло хати,
Хрущі над вишнями гудуть.
Плугатарі з плугами йдуть,
Співають, ідучи, дівчата,
А матері вечерять ждуть.

* * *

Тече вода з-під явора
Яром на долину.
Пишається над водою
Червона калина.



Робота в групах: дослідіть творчість відомих українських композиторів М. Лисенка та Я. Степового, пов'язану з поезією Кобзаря.

Знайдіть в мережі Інтернет та прочитайте легенду про солов'їв, які навчилися співати у нашого народу.



МИСТЕЦТВО, СПІВЗВУЧНЕ ЧАСУ

КРАСА НАВКОЛО НАС

Відображати сучасність, відповідати естетичним та духовним запитам суспільства — головна мета мистецтва. Світ змінюється, і всі його надбання знаходять відображення в творчості.

Сучасний світ невід'ємно пов'язаний з поліграфією та друкованими творами, які є результатом творчості дизайнерів.

! **Графічний дизайн** — це вид сучасної творчості, який полягає в створенні графічних об'єктів (листівок, логотипів, візиток, веб-сайтів) за допомогою різних видів графіки.



На різноманітних виробках, вказівниках, рекламі або на вулиці ми часто можемо помітити малюнки або написи. Вони привертають нашу увагу своєю оригінальністю, яскравістю, цікавими стилізованими образами. Це твори графічного дизайну: емблеми, логотипи і знаки.

! **Емблема** — це символічне зображення якого-небудь поняття або ідеї.



Емблема має відносно простий і зрозумілий стилізований малюнок. За потреби його може супроводжувати напис, літери якого будуть гармонійно поєднані з графікою за розміром, формою та кольором. Провідну роль в емблемі відіграє зображення, а напис лише уточнює його зміст.

Емблема символізує ідею, а логотип — це символ, напис або символ із написом для впізнання бренду або компанії.

! **Логотип** — це оригінальне графічне написання назви товарного бренду, фірми, компанії, установи та ін.



? Які логотипи сподобалися вам найбільше? Чим, на вашу думку, вони цікаві?

Логотип красномовно, але в стислій формі розповідає про діяльність свого власника. Призначення такого напису— справити яскраве враження, сподобатись, зацікавити і запам'ятися глядачеві. Тому логотип має бути добре впізнаваним й унікальним.

! **Знак** — це умовний графічний образ, який передає певну інформацію.

Навіть найпростіший знак може бути дуже змістовним: він попереджає, вказує, забороняє або дозволяє, сповіщає. Тобто маленьке зображення здатне замінити речення або навіть текст.



Поміркуйте, як колір може підсилювати емоційне забарвлення знаків та уточнювати їхній зміст.

Емблеми, логотипи та знаки створюються зі стилізованих зображень природних та предметних форм. Найчастіше основним виражальним засобом є силует.



- Пригадайте, що таке силует.
- Розкажіть, які силуети ви бачили в школі, вдома та у вашому оточенні. Що на них було зображено та яку інформацію ви отримали за їхньою допомогою? Опишіть враження та емоції, які вони у вас викликали.
- Розкажіть, якою друкованою продукцією ви користуєтеся найчастіше.
- Що вам найбільше подобається з усього розмаїття творів графічного дизайну?



Уявіть себе дизайнером/дизайнеркою і створіть для якого-небудь твору графічного дизайну ескіз емблеми, логотипу або знаку.

Перед початком роботи проаналізуйте власні уподобання та перетворіть їх на символічні зображення. Дотепний задум, легкість, лаконічна форма передачі творчого задуму принесуть вам успіх, зроблять маленьку композицію неповторною.



У вільну хвилину дослідіть, у яких іще видах мистецтва основою для створення художнього образу може бути силует. Підготуйте невеличку доповідь.

Робота в групах: створіть колекцію емблем або логотипів, об'єднаних спільною темою. Проведіть в класі виставку цієї добірки творів графічного дизайну.



МУЗИЧНІ ПЕРЕТВОРЕННЯ



У сучасному музичному мистецтві набув популярності звуковий дизайн (або саунд-дизайн). Цей вид творчості допомагає осучаснити взірці народної і класичної музики, сприяє розвитку інших видів мистецтва, збагачує наше життя новими оригінальними мелодіями.



Розгляньте світлини. Поміркуйте, у які сфери сучасного життя увійшло музичне мистецтво.



Звуковий дизайн — гармонійне упорядкування різних звуків (музичних, шумових, природних) для створення певного ефекту або настрою.

ЗВУКОВИЙ ДИЗАЙН

Музичне мистецтво

Аранжування мелодій, оновлення відомих творів, створення композицій сучасної музики

Екранні мистецтва

Створення музичного супроводу для кінофільмів, мультфільмів, відеоігор та ін.

Театральне мистецтво

Звукове оформлення вистави, створення шумових та мелодійних спецефектів

Реклама

Створення коротких музичних фраз для вокального виконання та рекламних мелодій

У наш час в українській музиці народна тема не втрачає популярності. Митці й мисткині охоче звертаються до джерел національної творчості і перетворюють їх на сучасну музику. Народні мелодії поєднуються з різними стилями: поп-музикою, рок-музикою, джазом, електронною музикою. Вони звучать в нових аранжуваннях та виконуються на сучасних музичних інструментах.



Послухайте українські пісні в сучасному аранжуванні: джазове звучання «*Од Києва до Лубен*» (О. Саратський) і в стилі рок-музики «*Цвіте терен*» (Ілларія). Проаналізуйте художні особливості нових творів.



Олександр Саратський



Ілларія



Аранжування — перекладання, пристосування музичного твору, написаного для певного інструмента (голосу співака/співачки або ансамблю), для виконання його в іншому складі інструментів (голосів).

Творчість аранжувальника подібна до творчості дизайнера. Він має стежити за новими устремліннями в сучасному музичному мистецтві, відчуває особливості модних напрямів, уміє створити яскраве звучання, що перетворить твір на хіт.

У дизайні, пов'язаному з образотворчим мистецтвом, основними засобами виразності є колір та форма. А в звуковому дизайні ці ролі виконують **тембр** і **ритм**.

Тембр, як і колір, може бути яскравим і тьмяним, насиченим і ніжним, густим і прозорим. А ритм подібний до форми: він може бути рівним, хвилеподібним, гострим та ін.



Тембр — забарвлення звука, притаманне певному музичному інструменту або людському голосу.



Перегляньте фрагмент мультфільму *«Як козаки куліш варили»*. Звукове оформлення до нього створив відомий український композитор Мирослав Скорик. Схарактеризуйте тембри інструментів, задіяних у звуковому супроводі.



Кадр із мультфільму
«Як козаки куліш варили»



Кадр із мультфільму
«Пароплавчик Віллі»



Мультфільм Волта Діснея *«Пароплавчик Віллі»* (1928 р.) став першим в історії звуковим анімаційним твором. У ньому митець дуже яскраво презентував широкі можливості саунд-дизайну: музичний супровід, різноманітні шумові ефекти, звучання голосів тварини та ін.



- Які засоби музичної виразності в звуковому дизайні відіграють особливу роль? Як ви гадаєте, чому?
- Порівняйте творчість дизайнерів в образотворчому і музичному мистецтвах. Що між ними спільного?



Перегляньте мультфільм Діснея *«Пароплавчик Віллі»*. Дослідіть, що, крім музики, увійшло до звукового супроводу твору.

Робота в групі: складіть словничок, в якому розкрийте особливості стилів сучасного музичного мистецтва — джазу, рок-музики, поп-музики, електронної музики.



ЯСКРАВИ МИТТЄВОСТІ

МИТЬ КРАСИ І ГАРМОНІЇ



«Зупинись, мить, ти — прекрасна!» Це слова видатного німецького поета Йогана Гете. І справді, кожен із нас, захопившись красою природи, вразившись чимось незвичним та цікавим, прагне зберегти у пам'яті цю яскраву мить. Зробити це допомагає мистецтво, вірний супутник людини у всі часи.

Кожний вид мистецтва має власні інструменти творчості: література — слово, живопис — фарби, музика — звукоінтонацію.

Існує мистецтво, художніми інструментами якого є світло й тінь. Воно називається **фотомистецтвом** або **художньою фотографією**.

! **Фотомистецтво** — вид образотворчого мистецтва, твори якого виконують засобами фотографії.



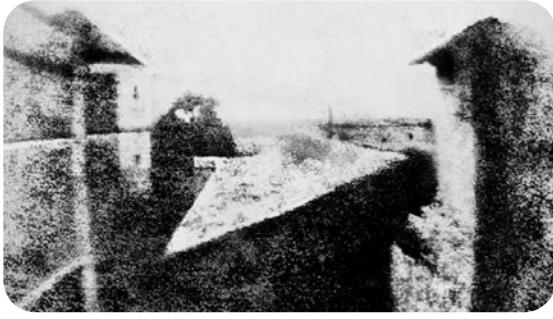

Перше фотозображення зробив 1826 року французький винахідник Жозеф Ньепс.

Створення цього чорнобілого знімку тривало вісім годин. Називається він «Вид із вікна».

Перші ж «кольорові» світлини (тобто відретушовані за допомогою розфарбовування аквареллю) з'явилися 1840 року. А справжнє кольорове фото набуло поширення тільки в 30-х роках ХХ століття.



? Розгляньте старовинні світлини з життя українців. Про що вони розповідають?

Фотомистецтво прагне не лише правдиво показати дійсність, а й відобразити сцени, спеціально обрані або створені для зйомки з метою вираження певної творчої ідеї.

За способами отримання зображення розрізняють **плівкову** та **цифрову** світлини.



ФОТОМИСТЕЦТВО

Документальна фотографія

Зйомка реальних подій, краєвидів, людей без попередньої підготовки

Постановочна фотографія

Спеціальне створення художньої композиції в студії або на природі

Фотоколаж

Поєднання у творі елементів кількох фотографічних зображень

Важливими засобами художньої виразності, якими користуються фотографи, є перспектива, світлотінь, композиція, колірні рішення та ін.

? Розгляньте зразки світлин. До яких видів художньої фотографії вони належать? Дослідіть, чим схожі ці твори фотомистецтва із творами живопису або графіки. Поясніть свою думку.



i



Із підготовлених заздалегідь світлин колективно або самостійно створіть тематичний фотоколаж: «Мій чотириліпий улюбленець», «Ура, канікули!», «У колі друзів», «Моя родина» або за іншою обраною темою. Підготуйте презентацію або виставку своїх робіт.



- Дослідіть, що означає слово «фотографія», історію цього мистецтва.
- Користуючись фотокамерою свого телефону, зробіть кілька світлин гарної місцевості в різні пори доби. Проаналізуйте вплив освітлення на чіткість обрисів і колірні сполучення у забарвленні предметів.



ЗВУЧАННЯ МИТІ



Витоки всіх мистецтв єдині. У будь-якому творі — полотні живопису, художній світліні, вірші, музичній п'єсі — ми відчуваємо дихання життя, пізнаємо різні його сторони. Життя відкривається людині у зображенні, слові, мелодії. Мистецтво перетворює кожную мить буття на твір, в якому збережені наші почуття, емоції.

? Розгляньте художні світліни. Уявіть, що ви слухаєте музику. Опишіть «звучання» цих творів і свої враження.



Джерелом музичного мистецтва є природа, світ, сповнений чудових звуків. Музику можна почути в шелесті листя, дмуханні вітру, плескоті хвиль, пташиному співі, у стогоні заметілі і навіть у тиші. Ми відчуваємо, що природні звучання дуже різноманітні.

Кожен звук має власне походження, власний образ. Але разом вони утворюють чудове співзвуччя.

Так осінь для нас звучить сумними мелодіями дощу, а весна навпаки співає бадьорим дзюрчанням струмків. А зимовий ясний ранок дзвенить морозною тишею.

? Які звуки природи, на ваш погляд, можуть «оживити» ці світлини? Доберіть слова, що найвиразніше передають настрої цих краєвидів.



Враження, які створює музика природи, людина навчилася відтворювати за допомогою музичних інструментів і мелодій. Спочатку простих, але поступово урізноманітнюючи та збагачуючи їх.

! **Мелодія** — змістовне одноголосне чергування музичних звуків, головний виражальний засіб музики.



Мирослав Скорик



«Мелодія ля мінор» у виконанні Національного академічного симфонічного оркестру України

Мелодія може справляти художній вплив як сама по собі (в одноголоссі), так і в сукупності з мелодіями в інших голосах (поліфонія). У мелодії збережені основна інтонація твору, його зміст, головні художні образи.



Послухайте у виконанні симфонічного оркестру «Мелодію ля мінор» композитора Мирослава Скорика. Назвіть солюючий інструмент. Поміркуйте, як засоби музичної виразності розкривають красу мелодії, а супровід збагачує її. Що ви уявили, слухаючи твір?



Пригадайте і виконайте акапельно народну пісню «Зацвіла в долині червона калина». Придумайте ритмічний супровід на шумових музичних інструментах.

Художня мова музичного мистецтва здатна передати все розмаїття емоцій, настроїв людини. Враження від краси пір року, сили природних явищ, від життєвих подій завдяки музиці перетворюються в нашій уяві на зорові образи. Як художня світлина — це завмерла мить життя, так мелодія — враження від переживання цієї миті.



- Як музика пов'язана з навколишнім світом? Що стало джерелом її виникнення?
- Чому саме мелодія є головним засобом музичної виразності?
- Відтворіть на музичних інструментах «звучання» осені. Складіть із них просту мелодію.



Робота в групі: проведіть із друзями/подругами невеличку фотосесію і підготуйте слайд-шоу. Доберіть музику, яка найвиразніше передає характер вашої дружби.

Підготуйте невеличку презентацію українських мелодій на тему «Щасливі миті», ілюструючи її світлинами із родинного альбому.



ТАЄМНИЦІ ТВОРЧОСТІ

АРХІТЕКТУРА — ЗАСТИГЛА МУЗИКА



Одеський театр опери та балету

Якщо ви розглянете світ-лини різних міст, то помітите, що кожне з них має власне обличчя. Чому? Тому що в кожного є своя історія, відображена у красі будівель, майданів, вулиць, парків, набережних. Старовинні й нові, урочисті і скромні, кремезні і витончені — вони є втіленням тих часів, коли були створені.



Музей «Писанка». Коломия



Перевернутий дім. Буковель

Людина завжди прагнула краси і досконалості. Тисячоліттями вона будувала, конструювала, творила, щоб зробити своє житло затишним і гарним. Спочатку для цього використовувались камінь і дерево. А згодом, із розвитком цивілізації людство винайшло нові будівельні матеріали. Вони дали можливість втілювати найрізноманітніші творчі задуми. Так розвивалося мистецтво архітектури.



Архітектура — мистецтво проектування й зведення будівель, споруд, а також створення естетичного навколишнього середовища.

АРХІТЕКТУРА

Об'ємні споруди

Житлові будівлі
Громадські будівлі
Промислові будівлі

Ландшафтна архітектура

Парки
Сади
Сквери

Містобудування

Планування міст,
нових вулиць,
майданів та ін.



Розгляньте зразки архітектури різних епох та країн. Дослідіть, чим відрізняються і чим схожі ці твори мистецтва. Яку музику ви б дібрали для кожної із них?



Піраміда Кукулькана. Мексика



Церква Св. Юра. Дрогобич



Замок Білої Чаплі. Японія



Готель «Вітрило». Дубай, ОАЕ

Кожний вид образотворчого мистецтва має свою художню мову. Якщо у живописі головний колір, в графіці — лінія, в скульптурі — об'єм, то в архітектурі головним є простір і різноманітні матеріали, з яких створено об'ємні споруди.

В українській старовинній архітектурі найцікавішим явищем є дерев'яні храми, більшість яких з'явилася за часів Козацької доби. Дерев'яна українська архітектура того часу надзвичайно виразна і самобутня, їй властива велика різноманітність форм. Архітекторами цих споруд виступали народні майстри.

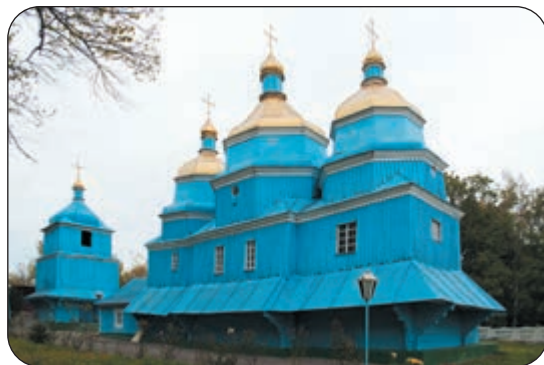

Покровська церква і дзвіниця.
с. Лозова



Церква Святого Духа.
с. Потелич, Львівщина



Використовуючи кольоровий папір, спробуйте виконати аплікаційну роботу за мотивами козацьких церков. Із своїх робіт організуйте в класі виставку на тему «Архітектура Козацької доби».



За матеріалами енциклопедій та інтернет-ресурсів дізнайтеся більше про звичаї та побут українських козаків — борців за незалежність нашого народу.

Робота в групах: зробіть із картону макет архітектурної пам'ятки вашого краю. Підготуйте невеличку доповідь про історію її зведення.



МУЗИЧНІ ФРЕСКИ



Ян Брейгель. Відчуття звука

Початок історії музичного мистецтва сягає своєї давнини. Протягом століть воно існувало в народній творчості, яку вирізняють колективний характер творення і знеособленість. Із надр народної музики виокремилася авторська творчість, що зрештою перетворилася на професійну.

! Професійна музика — музика, створена композиторами/композиторками. У її творах жанр, форма, художній образ та особливості засобів музичної виразності підпорядковані авторському художньому задуму.

? Музику якого композитора/композиторки нагадує вам картина Я. Брейгеля?

Література й образотворче мистецтво — невичерпні джерела натхнення для композиторів/композиторок. Образи і сюжети, втілені в слові або зображенні, завдяки музиці «оживають». Результатом такої співдружності мистецтв є програмна музика. Значне місце в ній посідають інструментальні твори.

! **Інструментальна музика** — музика, призначена для виконання на інструментах без участі вокалу (людського голосу).

ІНСТРУМЕНТАЛЬНА МУЗИКА

СОЛЬНА

АНСАМБЛЕВА

ОРКЕСТРОВА

У програмному інструментальному творі важливу роль відіграє назва. Вона зазначає, що саме надихнуло митця/мисткиню на створення цієї музики. Також назва допомагає виконавцю/виконавиці розкрити характер музики якомога ближче до авторського задуму, а слухачам — краще сприйняти цей задум.



Послухайте фрагменти концертної симфонії Валерія Кіктя «*Фрески Софії Київської*». Кожен із них має свою програмну назву: «*Груповий портрет дочок Ярослава Мудрого*», «*Скоморохи*» та «*Орнамент*». Як митець засобами музичної виразності розкрив живописні образи?



Фреска «Дочки
Ярослава Мудрого»



Фреска
«Скоморохи»



Фресковий
орнамент

Свою концертну симфонію Валерій Кікта присвятив 1500-літтю Києва. Найдавніша архітектурна пам'ятка надихнула митця на створення образу міста Княжої доби. Храм і його фрески дають нам можливість уявити давню столицю, а музичний твір — почути відлуння її життя.



Що таке професійна музика? Дайте визначення творам сольної, ансамблевої та оркестрової інструментальної музики. Як виникає зв'язок між творами музичного та образотворчого або літературного мистецтва? Наведіть приклади. Розкажіть про роль назви у творах програмної музики.



Дослідіть, які ще мініатюри увійшли до концертної симфонії «*Фрески Софії Київської*». Знайдіть в мережі Інтернет відповідне зображення зі стін храму. Придумайте коротеньку розповідь за сюжетом музичного і живописного творів.



НЕВИЧЕРПНЕ НАРОДНЕ ДЖЕРЕЛО

ГРА СВІТЛА Й ТІНІ



Світло є необхідною умовою зорового сприйняття навколишнього світу. Людське око бачить предмет тому, що промені світла відбиваються від його поверхні. Якщо світла недостатньо, ми бачимо лише абрис, коли ж світло відсутнє — тільки суцільну темряву.

Саме світло дає нам уявлення про предмет та його форму.

? Розгляньте освітлення різних овочів, фруктів, предметів на картинах. Зверніть увагу на композиційне розташування елементів натюрморту. Пригадайте, як можна виділити композиційний центр у роботі.



- Визначте, яким засобом передано у творах особливості різних об'ємних форм.
- Розкажіть, що спільного в освітленні цих предметів.
- Назвіть на них послідовність градації світлотіні — від найсвітлішої ділянки до найтемнішої.



! **Світлотінь** — це розподіл світла й тіні на всьому, що нас оточує. Світлотіньові переходи дозволяють нам бачити об'єм форми предметів.

Розгляньте, як розподіляється світло по поверхні кулі та створює градації світлотіні.

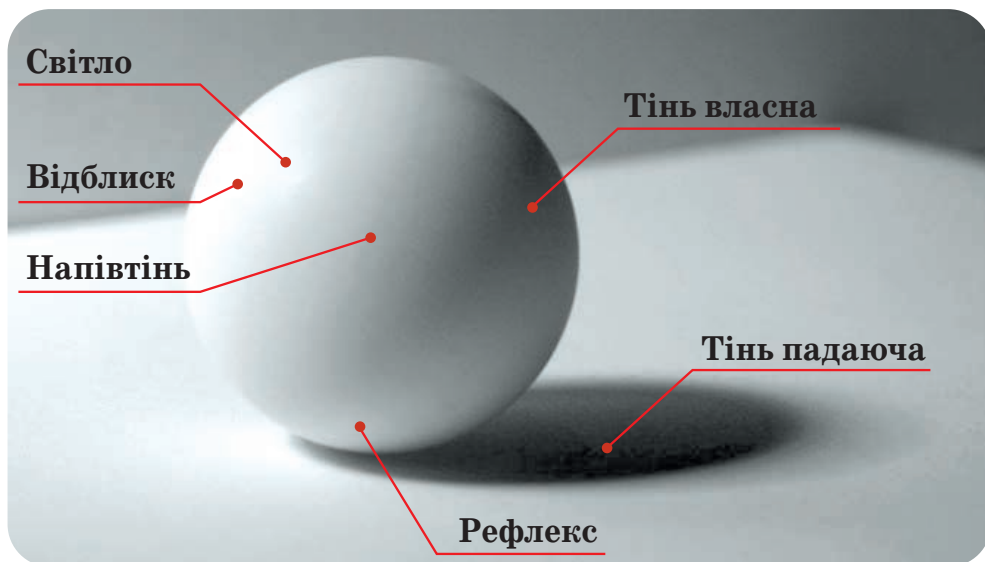

! **Відблиск** — це найсвітліша пляма світла на поверхні предмета. Зазвичай це невеличка ділянка, розташована прямо навпроти джерела світла.

Світлом умовно називають ділянки поверхні, які повернуті до джерела світла й отримують від нього велику кількість променів.

Напівтінь властива тим ділянкам поверхні, що розташовані під кутом до джерела світла та слабко освітлюються.

Тінь — це частини поверхні, на які не потрапляють прямі промені світла. Якщо це відбувається через те, що ділянки поверхні відвернуті від джерела світла, то така тінь називається **власною**. Проте прямі промені можуть не досягати поверхні внаслідок загородження її (повного або часткового) іншими предметами. У такому випадку з'являється **падаюча тінь**.

Рефлекс — це віддзеркалене світло від сусідніх предметів, що виникає на ділянці власної тіні предмета, утворюючи світлові плями з розмитим краєм.

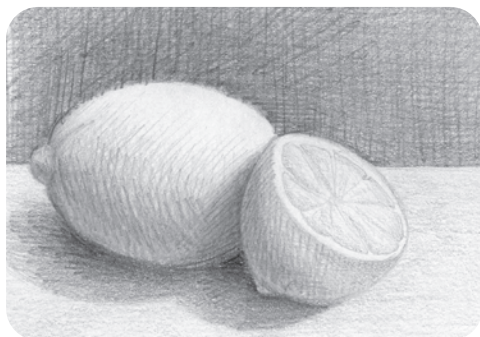

Створення об'ємної форми на малюнку виконується тоном, нанесеним штриховкою. **Штрихи** — відносно короткі лінії. Ущільнюючись або розріджуючись, вони створюють різний тон на малюнках і дають можливість виявити об'єм і форму зображуваного предмета.



Виконайте графічну роботу «Натюрморт» за уявою. Оберіть побутові предмети, плоди, форма яких вам здається цікавою. Створіть із них композицію. Визначте, який предмет буде головним у композиції твору.

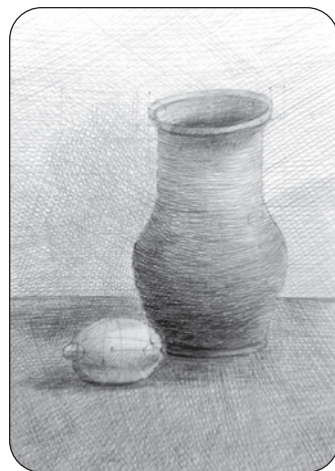
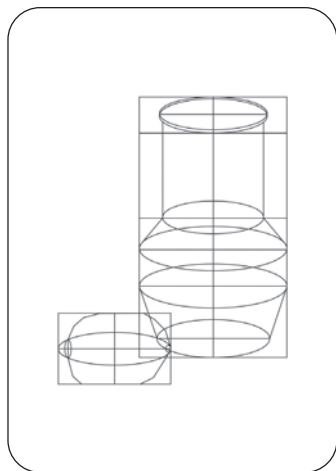

Зверніть увагу на послідовність виконання роботи. За потреби скористайтеся зразком виконання натюрморту у тоні. Зауважте, як під впливом світла навіть прості предмети набувають пластичної виразності.



Поспостерігайте за освітленням одних і тих самих предметів, пейзажу протягом доби. Розкажіть друзям, які зміни ви побачили.



ОРКЕСТРОВІ ЗАМАЛЬОВКИ

Народна музика та її здобутки часто надихають професійних митців. У своїх творах композитори/композиторки використовують народні мелодії та ритми, відтворюють фольклорні образи і звучання народних інструментів.

Відомий український композитор Левко Колодуб по праву вважається корифеєм вітчизняної музики. У своїй творчості він також звертався до народних джерел.

Справжнім літописом національних музичних традицій можна назвати сюїти композитора *«Українські танці»* — симфонічний цикл, що загалом складається із двадцяти трьох частин.



Левко Колодуб



І. Репін. Козачок



О. Бубнов. Тарас Бульба

Народні мелодії в *«Українських танцях»* звучать не повністю: композитор «цитує» лише початок мелодії, надалі розкриваючи характер пісні або танцю яскравими барвами оркестру.

! **Сюїта** — цикл музичних п'єс, різних за характером, але об'єднаних спільним художнім задумом, темою.

Танець №4. Музична картина запального «*Козачка*», який, немов вихор, проноситься перед слухачами. Інструменти оркестру імітують звучання цимбалів, колісної ліри, сопілки, бандури, волинки. Яскраві музичні акценти ілюструють деякі танцювальні елементи — стрибки, підскоки, розгін і кружляння.

Танець №12. Твір побудований на мелодії пісні «*Гей, там на горі Січ іде*», передає образ тріумфального козацького маршу. Твір пронизаний закличними інтонаціями. Духові та ударні інструменти оркестру вдало імітують звучання сурми, волинки, сопілки, бубнів, тулумбасу. У фіналі козацький марш звучить величаво і піднесено, залишаючи враження звитяги та непереможності героїв-козаків.



Послухайте *фрагменти №4 і №12* із «*Українських танців*» Левка Колодуба.



Назвіть українські інструменти, звучання яких імітує симфонічний оркестр. Поділіться своїми враженнями від прослуханої музики.





Послухайте та виконайте пісню. Запропонуйте до неї музичний супровід.

Дитинства світ

Вірші Г. Погребняк
Музика О. Янушкевич

1. Нас дитинства світ казковий
Знов у гості кличе всіх
По доріжці веселковій,
Де лунає дружно сміх,
Де на кульках кольорових
Лине в небо дівтора,
Бо країна ця чудова —
Світ любові і добра! (2)

Приспів:

Дитинства світ, чарівний світ,
Це світ рожевих, добрих мрій!
Це до зірок швидкий політ,
Віночок сонячних надій!
Це світ добра,
Це літній луг,
Це я, це ти,
Мій найдорожчий друг! (2)

2. Тут і гноми, і чаклунки,
У країні цій живуть,
І різдвяні подарунки
Під ялинками нас ждуть,
Тут навкруг лунає дзвінко
Дивних птахів ніжний спів,
Біля кожного будинку
Є крамниця добрих див! (2)

Приспів.



- Які засоби виразності єднують образи музики, яку ви слухали на уроці, і твори І. Репіна та О. Бубнова?
- Якими засобами виразності графіки можна відтворити в образах звучання «Українських танців»?
- Чи можна сказати, що у творах художників і композитора музика й образотворче мистецтво поєдналися? Обґрунтуйте свою відповідь.



Складіть галерею портретів відомих українських композиторів, творчість яких пов'язана з національною музичною спадщиною.

Робота в групах: підготуйте музичну класну годину про творчість Л. Колодуба.



ГАМА ПОЧУТТІВ

КОЛЬОРОВЕ РІЗНОБАРВ'Я



Ми відчуваємо колорит природи й запам'ятовуємо те, що нас глибоко вразило. Колір дозволяє створити образ виразним і правдивим, надає йому емоційного забарвлення.

Подібно голосу в музичному мистецтві, колір може змінювати своє «звучання», набуваючи різноманітних інтонацій. І щоб правильно передати художній образ та викликати у нас за його допомогою почуття, митець/мисткиня ретельно добирає колірні сполучення, утворюючи гармонійні співзвуччя.

Головними характеристиками кольору є **тональність**, **насиченість** та **світлота**.

Кольори веселки нам відомі, ми добре пам'ятаємо їхні назви. Проте для більшості кольорів, дібрати назви досить складно. Так виникають образні назви: молочний, лимонний, фісташковий, персиковий, небесний та ін.

! **Тональність** — ознака, за якою можна визначити, до якої частини хроматичного спектра належить той чи інший колір.

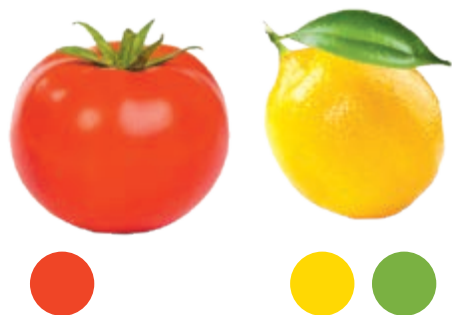

! **Насиченість** — ознака, за якою визначають яскравість кольору, його інтенсивність та відмінність від рівного за тоном ахроматичного кольору.



Подивіться, як змінюється пейзаж від чорно-білого до яскравого кольорового. Це зумовлено зміною насиченості.

Кожен хроматичний колір має рівний за тоном ахроматичний і відрізняється від нього лише насиченістю.



Світло впливає на якість кольору: кольори освітлених предметів нам здаються яснішими, прозорішими, а затінок навпаки затемнює їх. Пригадайте, як радує нас барвами золота осінь і якою темною нам здається колірна гама пізньої осені, а як вибілює кольори густий туман.

! **Світлота** — ознака, за якою визначають, наскільки розбіленим або затемненим є колір.



Розгляньте картини Катерини Білокур. Квіти вона любила понад усе, тому в композиціях її творів переважають саме вони. Картини художниці співзвучні ніжним мелодіям українських народних ліричних пісень, де кожна квітка «звучить» по-своєму, але разом це різнобарв'я утворює гармонію.

У творах К. Білокур домінують м'які кольорові переходи, відчувається безмежна любов до рідної землі.



Катерина Білокур



К. Білокур.
Привіт урожаю



К. Білокур.
Квіти за тином



Розкажіть що найбільше вас вразило у творчості художниці. Які квіти ви впізнали на її роботах?



Виконайте твір «Квіткове різнобарв'я» за мотивами творчості Катерини Білокур. Намалуйте фарбами букет квітів або квіткову композицію. Визначте головні елементи, навколо них розташуйте другорядні, якими заповніть усю площину аркуша. Поміркуйте, яким буде колорит вашої роботи.



За допомогою мережі Інтернет познайомтесь із творчістю Катерини Білокур. Підготуйте презентацію одного із творів мисткині.

Порівняйте музику «Вальсу квітів» із балету П. Чайковського «Лускунчик» і образи квітів на картинах К. Білокур.



ОСПІВАНІ ВІДТІНКИ ПОЧУТТІВ



Ніна Матвієнко

Єдність музики і мовлення добре відома, адже вони походять від спільного джерела — людського голосу. Щире слово і проста мелодія, відтворена голосом, стали народною піснею. Саме з пісенної творчості виник найдавніший вид музичного мистецтва — вокальна музика.

Вокальна музика виконується у супроводі музичних інструментів або а капела, солістом, ансамблем або хором.



Вокальна музика — музика, призначена для виконання ГОЛОСОМ.

А капела — спів без музичного супроводу.

Із плином часу музика і поезія відокремилися одне від одного, але спорідненість між ними збереглася. У музично-поетичних творах спільні ритм, рима, інтонація, завдяки яким вокальна музика так тонко і природно відтворює всю гаму почуттів і переживань людини.



І. Левітан. Золота осінь

Осінь наша, осінь —
Золота година,
Неба ясна просинь,
Пісня журавлина,
Бабиного літа
Довгі, білі коси...
І дорослі, й діти
Люблять тебе, осінь.

М. Познанська



- Розгляньте картину І. Левітана і прочитайте вірш М. Познанської. Яка пісня, на ваш погляд, передає враження від твору живопису?
- Придумайте мелодію до віршованих рядків і заспівайте їх.

Створюючи музику для співу, композитор/композиторка шукає таке художнє слово, що здатне виразити думки й почуття. Пісенний твір, немов картина, а настрої у ньому, переданий інтонацією, нагадує відтінки кольорів.



Інтонація — втілення художнього образу засобами музичної виразності.



М. Луговенко. Місячна ніч



В. Тетерин. Жнива



Послухайте українські пісні «Ніч яка місячна», «Поле моє, поле» та розгляньте твори живопису. Як інтонаційне забарвлення пісенних творів споріднює їх із колірною гамою творів живопису?



Голос — найкращий «музичний інструмент». Він чудово може передати будь-яку мелодію та її характер. Тож у скарбниці музичного мистецтва можна зустріти прекрасні твори для голосу — вокалізи.



Вокаліз — музичний твір для виконання голосом (солістом або хором) без слів у супроводі музичного інструмента або оркестру.

Те, що у вокалізі відсутні слова, не означає, що він позбавлений змісту. Співаки/співачки, які майстерно виконують вокалізи, передають в ньому цілу гаму емоцій. Вокалізи дуже поширені як у класичній, так і в сучасній музиці.



Перегляньте трейлер до фільму-казки «Русалонька» та послухайте вокаліз композитора Є. Крилатова до нього.



- Що є джерелом виникнення вокальної музики?
- Поясніть, чому вокальну музику часто називають вокально-поетичним мистецтвом.
- Чи можна сказати, що вірші в пісенному творі домінують над музикою?
- Поміркуйте, звідки музичне мистецтво запозичило інтонацію.
- Порівняйте музичні поняття «а капела» та «вокаліз». У чому їхні особливості?



Послухайте *I та II частини «Концерту для голосу»* українського композитора Рейнгольда Глієра. Виконайте фарбами абстрактні композиції, які передаватимуть емоційне забарвлення творів. Доберіть відповідні кольори та відтінки.

Робота в групах: проведіть у класі музичну вікторину «Упізнай пісню», виконуючи улюблені твори вокалізом.



КОЛЬОРОВИЙ СВІТ МИСТЕЦТВА

ДИВОВИЖНИЙ СВІТ РЕЧЕЙ



Оппенгеймер Джонні.
Натюрморт з хлібом

Під пензлем живописця кожна річ оживає, розповідає про себе, про людей, які її виготовили або використовують. Художник/художниця, які працюють над натюрмортом, мають справу не з готовою натурою, а самі створюють її, об'єднуючи різні предмети в гармонійну групу.

Світлотінь і колір — елементи, що дозволяють

нам сприймати об'ємну форму. Форма і колір існують у нерозривній єдності зі світлотінню і лінією. Це художні засоби живопису.

? Розгляньте картини французького художника XVIII століття Жана-Батиста Шардена. Назвіть предмети, які є головними в кожному натюрморті. За рахунок яких засобів вони виділяються, привертають увагу?



Натюрморт з виноградом і гранатом



Натюрморт з атрибутами мистецтва



Джордж Е. Форстер. Натюрморт.

Ми починаємо бачити в зображених буденних предметах щось приховане раніше від наших очей: багатство кольорних відтінків і найтонших коливань світла відкриває в них нову красу. Тонке сприйняття простору викликає в нас нові відчуття, поглиблює наше розуміння навколишньої дійсності. У цьому полягає велика художня цінність натюрморту, як і будь-якого іншого твору мистецтва.

При виконанні робіт художники/художниці часто використовують техніку лесування.

- ! **Лесування** — багатшарове послідовне накладення фарби на попередні просохлі шари.

Порядок роботи над натюрмортом

- Визначте композиційне розташування всіх елементів натюрморту. Малюнок зробіть легкими, тонкими лініями. Позначте на поверхні предметів зони світлотіні.

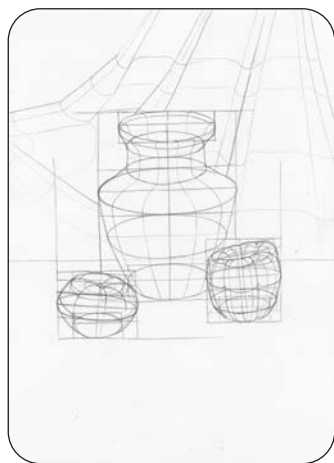
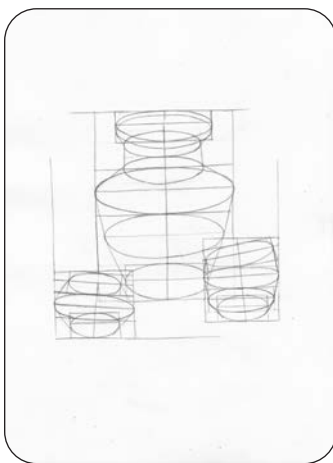
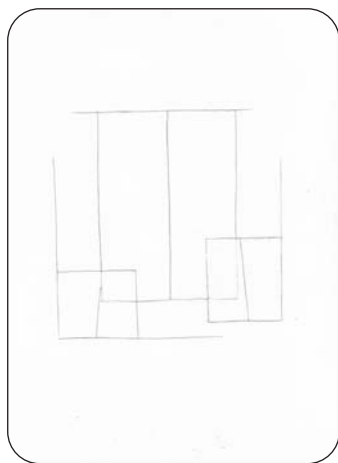

- Роботу кольором (акварельними фарбами) виконуйте у техніці «лесування». Спочатку на кожний предмет натюрморту нанесіть основний (предметний) колір в один шар фарби.
- Продовжуйте накладати нові шари фарби на просохлі. Посилуйте кольори від блідого до яскравого, від світлого до темного. Щоб дібрати потрібний відтінок кольору, використовуйте палітру для змішування фарб. Зробіть темнішими власні й падаючі тіні предметів.
- Завершення роботи. Опрацюйте деталі, виділіть головне й уточніть тональні відносини в кольорі.



Складіть натюрмортну композицію з фруктів або овочів та нескладних за формою предметів побуту. Роботу в кольорі над натюрмортом виконуйте послідовно, відповідно до зразку. За допомогою світлотіні покажіть об'єм плодів та предметів.



За допомогою мережі Інтернет перегляньте натюрморти відомого французького художника Ж.-Б. Шардена. Зверніть увагу на вибір та розміщення предметів у композиції натюрмортів. Розкажіть, які вам найбільше сподобались. Які речі здивували? Обґрунтуйте свою думку. Поділіться з однокласниками своїми враженнями, емоціями.



СПІВЗВУЧЧЯ ГОЛОСІВ

Сприймаючи вокальну музику, ми звертаємо увагу не лише на красу мелодії та поетичного слова, а й на звучання голосу та майстерність виконавців/виконавиць. У музичній мові дуже важливим елементом є тембр, який називають «музичною фарбою». Завдяки цьому засобу музичної виразності ми впізнаємо звучання різних музичних інструментів і вокальних (співацьких) голосів. Головною якістю, за якою розрізняють співацькі голоси, є висота (діапазон) звучання.

! **Діапазон** — звуковий об'єм співацького голосу, музичного інструмента, мелодії, що визначається відстанню (інтервалом) між найнижчим і найвищим звуками.

СПІВАЦЬКІ ГОЛОСИ

Дитячі

Дівчинка
Сопрано — високий
Альт — низький
Хлопчик
Дискант — високий
Альт — низький

Жіночі

Сопрано — високий
Мецо-сопрано — середній
Контральто — низький
Альт — низький

Чоловічі

Тенор — високий
Баритон — середній
Бас — низький



Послухайте фрагменти творів видатних композиторів у виконанні зірок світового вокального мистецтва. Схарактеризуйте особливості їхніх голосів.



Аміра Віллігхаген



Лучано Паваротті



Монсеррат Кабальє

За манерою виконання розрізняють **академічний, народний, естрадний, джазовий** спів. Виконання творів однією особою (співаком/співачкою) називають **сольним**. За сумісного співу голоси утворюють красиві звукові співзвуччя — **ансамблі та хори**.



Хор — великий співацький колектив.



Національний заслужений академічний народний хор України ім. Г. Верьовки



Хор хлопчиків «Лібера»

За складом учасників/учасниць розрізняють хори **однорідні** та **мішані**. За манерою виконання хори бувають **академічними** та **народними**. Хорові твори виконують із музичним супроводом або а капела.



Послухайте українську народну пісню «*Розпрягайте, хлопці коні*» у виконанні хору ім. Г. Верьовки та пісню «*Аве Марія*» у виконанні хору «Лібера». Опишіть хорові колективи за складом та манерою виконання.



- За якою якістю розрізняють співацькі голоси? Назвіть голоси дівчаток та хлопчиків.
- Уявіть кольорове забарвлення різних співацьких голосів. Опишіть відтінки їх звучання.



- Поцікавтеся унікальними голосами наших сучасників. Зокрема, казахського співака Дімаша Кудайбергена, діапазон голосу якого становить шість октав.
- Підготуйте цікаву доповідь про творчість вашого улюбленого співака та презентуйте її на уроці.

Робота в групах: підготуйте класну годину — концерт із аудіозаписів на тему «Золоті голоси України».



ГАРМОНІЯ ЄДНОСТІ

ВИГАДЛИВІ ВІЗЕРУНКИ

У будь-якій художній творчості головну роль відіграє гармонія. Саме вона допомагає нам сприймати красу, як у природі, так і в мистецтві. Урівноважене та злагоджене поєднання барв, звучань або форм створюють у нас відчуття довершеності. Кожен елемент твору є важливим, має власне значення. А художній задум митця/мисткині надає всім окремим образам чарівного співзвуччя.

Українське мистецтво має давню історію і багаті традиції. Вишивка — один із провідних видів народного декоративно-прикладного мистецтва. Основне її призначення — оздоблення одягу людини і тканин для прикрашання оселі.

Серед українських вишиваних виробів особливо шанованими є вишиванки, рушники, хустки та скатертини, оздоблені вишуканими орнаментами.



Вишивка в обласному Волинському краєзнавчому музеї



Вишивка Косівщини в музеї народної творчості М. Струтинського



Розкажіть, чи є у вашій родині речі з українською вишивкою. Які орнаменти на них вишиті?

У кожному регіоні України вишивка має свої особливості кольорових сполучень, техніки виконання, орнаментальних мотивів і композицій. Найбільш поширеними є геометричні та

стилізовано-рослинні візерунки. У деяких композиціях орнаментів влітаються антропоморфні та зооморфні мотиви.

Традиційно українці вишивкою прикрашали речі, пов'язані з обрядами, календарними та сімейно-побутовими святами. Здавна люди зображали на одязі знаки, що виконували не лише декоративну, але й захисну роль. Це — символи-обереги, пов'язані з природою.

? Розгляньте зразки. Пригадайте, які символи-обереги вам знайомі. Назвіть їх.



Терен



Лялька



Зірка



Розетка



Оленячі роги



Воліві очі



Ягідки



Троянда



Яблучко



Тюльпани



Бджілка



Оленяча голова



Гарбузове листя



Жабки



Ромб з вусиками



Овесик

Вишитий рушник в Україні посідає особливе місце. Він є символом людської долі. Саме тому всі важливі події в житті не обходилися без рушників: весілля, хрестини, релігійні свята, проводи до війська та ін.



Якою музикою звучать у вашій уяві орнаменти українських вишивок?



Полтавщина



Черкащина



Поділля



Розгляньте зображення орнаментів. Проаналізуйте композиційне розташування їхніх елементів. Зверніть увагу, що орнаменти створені за схемою «вазона». Розкажіть про особливості стилізації природних форм. Які мотиви складають композицію вишивки?



Виконайте ескіз композиції орнаменту за мотивами традиційної вишивки вашого регіону. Визначте колірні сполучення та розмалюйте ескіз. За потреби скористайтесь зразком послідовного виконання роботи.



Знайдіть в мережі Інтернет цікаву інформацію про головні осередки виготовлення рушників та відомих майстринь-вишивальниць.

Разом із друзями/подругами організуйте виставку на тему «Вишита доля України», на якій презентуйте ескізи або вишиті мотиви національних візерунків.



ВИРАЗНІСТЬ ЗВУЧАНЬ

Кожен музичний інструмент, як і голос людини, вирізняється особливим звучанням. Це залежить від матеріалу, із якого він виготовлений, розміру, форми, способів утворення звуку. За цими ознаками визначені основні групи інструментів.



Струнні



Духові



Ударні

Сумісне виконання музики значно збагачує її новими барвами, надає безліч можливостей для розкриття музичного образу. Так, поряд із сольним виконанням з'явилося колективне виконання — ансамблеве та оркестрове.



Ансамбль — невеликий за складом музичний колектив (до 12 осіб); сумісне виконання музикального твору кількома учасниками.

Злагожденість є найважливішою рисою ансамблів. Від того, наскільки майстерно музиканти/музикантки дотримуються узгодженості під час виконання твору, залежить їхній успіх.

Найпопулярнішими ансамблями є дует (двоє), тріо або терцет (троє), квартет (четверо) та ін.



Василь Барвінський



Музичний гурт «Шпилясті кобзарі»

 Послухайте «Інструментальну коломийку» у виконанні гурту «Шпилясті кобзарі» та «Квартет для двох скрипок, альту і віолончелі» Василя Барвінського. Схарактеризуйте, як в ансамблевому виконанні музики поєднують голоси різних інструментів.

 **Оркестр** — великий колектив музикантів, які грають на різних інструментах. Розрізняють симфонічний, камерний, духовий оркестри, оркестри народних інструментів та ін.

Духові оркестри зазвичай виступають на відкритому повітрі, адже їхнє звучання вирізняється міццю та гучністю. До складу цих оркестрів входять мідні й дерев'яні духові та ударні.



Національний академічний духовий оркестр України

 Послухайте твір Арама Хачатуряна «Вальс» у виконанні Національного академічного духового оркестру України. Передайте особливості звучання за допомогою одного з художніх засобів графіки (лініями або штрихами).

В оркестрі народних інструментів застосовуються інструменти, поширені в культурі певного народу. Тому, на відміну від духового, цей вид оркестрів не є однаковим для різних народів.



Національний оркестр народних інструментів України

Оркестри українських народних інструментів поділяють на дві групи: ті, що супроводжують співацькі або танцювальні колективи, і ті, що виконують власний репертуар (академічні).

Дерев'яні духові, скрипки, цимбали, кобзи і бандури — обов'язкові в оркестрах народної музики. Усе багатство тембрів національних інструментів передає у надзвичайно яскравому співзвуччі відомі твори українського фольклору.

В основі репертуару оркестрів народної музики — обробки народних мелодій або музичні твори, написані за мотивами національної музики.



Що таке ансамбль і оркестр? Чим відрізняються ці музичні колективи?

Наведіть приклади інструментів струнної, духової та ударної групи. Які з них належать до українських національних?



Перегляньте в мережі Інтернет виступи відомих ансамблевих колективів, підготуйте про один із них стислу доповідь.

Складіть перелік музичних творів для оркестрового концерту народної української музики.



КОЛЬОРОВА ГАМА

КОЛОРИТ — ДУША ЖИВОПISУ



Сонячне світло розкриває та робить видимим безмежний, сповнений життя яскравий світ.

У природі немає жодного безбарвного предмета. Кожна пора року й доби в природі має власні кольори і відтінки. Саме їхні поєднання викликають у нас різні емоції та створюють настрій.



Поміркуйте, звучанням яких інструментів якнайкраще можна передати настрої, створений цими колірними сполученнями?

Ми не можемо відобразити всю барвистість природи, тому обираємо те, що нас глибоко вразило. Це і ніжна тендітна квітка, і чудернацький метелик, і яскраво забарвлений птах. Для позначення відчуття, що виникає при спогляданні природи, картини художника, використовують термін **кологіт**.



Колорит — гармонійне поєднання, взаємодія, тональне поєднання кольорів у картині.

За характером колорит може бути холодним або теплим, спокійним або напруженим, світлим або темним. За ступенем насиченості й сили кольорів — яскравим, стриманим, блідим та ін. Для створення певного настрою митець/мисткиня може застосувати споріднені кольори та їхні відтінки або контрастні.



Анрі Матіс.
Червоні риби

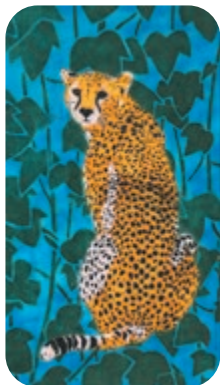

Невідомий художник. Ягуар



А. Рілов.
У блакитному просторі

? Розгляньте твори. Опишіть колорит кожного із них. В яких творах колорит побудований на споріднених кольорах, а в яких — на контрастних? Які відчуття викликають у вас створені образи?



П. Горобець. Березова роща

Кожен предмет має свій колір. Це може бути одноколірне забарвлення або кілька колірних сполучень на одній природній формі. Саме колір дозволяє створити образ яскравим і правдивим, надає йому емоційного забарвлення.

У зображенні на площині для надання більшої виразності малюнку часто використовують змішані техніки виконання роботи: акварель з фломастерами або кольоровими ручками, кольорові олівці та фломастери, аплікацію з наступним розмальовуванням основної форми тощо.



Розкажіть, якою змішаною технікою створення зображення ви найчастіше користуєтеся. У чому, на вашу думку, її переваги?



Намалюйте природну форму в кольоровому оточенні. Використайте змішані техніки створення зображення. Матеріали для роботи оберіть самостійно.

Визначте, яка тварина вам найбільше подобається. Спочатку намалюйте її стилізований силует. Потім нанесіть на нього рисунок забарвлення цієї тварини. На завершення зобразіть навколишнє середовище. За допомогою колориту передайте у творі певний настрій.



Зверніть увагу, як змінюється колорит природи протягом доби. Зробіть світлини найкрасивіших колірних поєднань.

Послухайте твори Каміля Сен-Санса із циклу «*Карнавал тварин*». Схарактеризуйте створені музичні образи, дібравши певні колірні сполучення.

Ми часто говоримо про національний та музичний колорит. Дослідіть, що означає це поняття в музичному та декоративно-прикладному мистецтвах.



РОЗМАЇТТЯ ТЕМБРІВ-БАРВ

У світі інструментальної музики особливе місце посідає симфонічний оркестр — великий колектив музикантів (80–100 осіб), який виконує академічну музику. Він має величезні можливості для відтворення будь-яких музичних образів. До його складу входять чотири групи інструментів: струнні, дерев'яні духові, мідні духові та ударні. Очолює оркестр диригент.



Симфонічний оркестр

Недосвідчені слухачі спочатку можуть розгубитися в цьому морі звучань. Але існують музичні твори, які допомагають нам зрозуміти закони симфонічної музики та відкрити для себе все розмаїття оркестрових барв.

Призначені для дитячої аудиторії, вони якнайкраще підходять для вивчення основ музичного мистецтва.

Ці невеликі за розміром твори мають виразну назву і містять зрозумілі образи, звукозображальні, написані в простих формах і мають мелодії, що легко запам'ятовуються. Серед найвідоміших творів, що знайомлять зі звучанням різних інструментів, можна назвати «Карнавал тварин» французького композитора Каміля Сен-Санса.



Послухайте твори Каміля Сен-Санса «Лебідь», «Слон», «Акваріум» із сюїти «Карнавал тварин». Звучанням яких музичних інструментів композитор змалював образи тварин? Доберіть до творів палітри відповідних кольорів.

«Путівник по оркестру для молоді» англійського композитора Бенджаміна Бриттена також належить до найпопулярніших дитячих творів симфонічної музики. У якості дійових осіб в ньому виступають музичні інструменти, а головна тема позичена з твору англійського композитора XVIII ст. Генрі Перселла.



Генрі Перселл



Бенджамін Бриттен



Обкладинка «Путівник по оркестру для молоді»

Головним завданням «Путівника по оркестру» є показ багатства тембрів-барв музичних інструментів. На початку і наприкінці твору ми чуємо всю міць оркестру, у виконанні якого звучить головна тема. Надалі тему по черзі виконують різні інструменти: дерев'яні духові, струнні, мідні духові та ударні. Кожного разу тема звучить по-новому, і дуже цікаво спостерігати за зміною та грою голосів різних інструментів.



Пригадайте ознаки музичної форми варіації.

У циклі варіацій, який починається після показу теми, композитор віртуозно і з гумором демонструє особливості різних музичних жанрів. Варіації звучать як полонез, марш, ноктюрн, нібито кожного разу надягаючи нову «маску». Отже, створюється враження барвистого калейдоскопу образів, об'єднаних цікавим музичним сюжетом.



Послухайте фрагмент твору Бенджаміна Бриттена «Путівник по оркестру для молоді». Під час слухання диригуйте, виражаючи характер звучання.

Прагнення композиторів збагатити звукову палітру обумовило введення до оркестру інструментів з новими тембральними можливостями: вібрафону, челести та ін. Митці намагаються створювати дотепну й цікаву музику, яка приваблює слухачів оригінальністю та вигадливістю.



Вібрафон



Компакт-диск «П'еса для друкарської машинки з оркестром»



Челеста



Послухайте музичні жарти американського композитора Лероя Андерсона: «П'еса для друкарської машинки з оркестром», «Кіт, що вальсує».

Яким відкриттям особисто для вас стало знайомство з новими музичними творами?



Поясніть вислів: «Тембр — це фарби, які ми чуємо». Як ви гадаєте, чому композитори звернулися до теми симфонічної музики для дітей?



Запропонуйте ритмічні виправи та руханки під музику п'ес Лероя Андерсона.



ДИВО, НАРОДЖЕНЕ ФАНТАЗИЄЮ

КАРТИНИ, СТВОРЕНІ У ПЛАСТИЦІ

Мистецтво — це завжди творчий пошук: нових художніх технік, напрямів, форм, нового прочитання класичних творів. Фантазія митців/мисткинь не лише вдосконалює та розвиває певні види мистецтва, а й стирає межі між ними.



Н. Сінегіна. Пластилінова книга.
Всесвітня подорож



Антоніо Гауді. Скульптура
«Дракон» парку Гуель. Іспанія



Поміркуйте, які види мистецтва поєднані в цих творах. Обґрунтуйте свою відповідь.

І чим багатшою є палітра засобів художньої виразності, задіяних автором, тим більш вражаючим, цікавішим буде твір. Тим яскравішими будуть наші враження від нього.

У сучасному образотворчому мистецтві набула популярності нова художня техніка, яка поєднує прийоми живопису, скульптури і декоративно-прикладного мистецтва. Вона називається **пластилінографія**.



Лисиця. Національна
скульптура Мексики



Пластилінографія — це створення на горизонтальній поверхні ліпних картин із зображенням різного ступеня опуклих, напівоб'ємних форм.

За виконанням розрізняють кілька видів пластилінографії.

- **Пряма пластилінографія.** Пластилін розподіляють одним шаром, утворюючи переходи від одного кольору до іншого. Твір нагадує гуашевий живопис.
- **Вітражна пластилінографія.** Твір виконують на зворотній стороні прозорої основи (скляної, пластикової). Пластилін розподіляють у межах заздалегідь нанесеного контуру.



- **Модульна/мозаїкова пластилінографія.** Контурний простір зображення заповнюють дрібними одноманітними елементами (джгутіками, розплющеними кульками та ін.).
- **Багат шарова пластилінографія.** На аркуш картону послідовно наклеюють елементи твору, різні за формою та фактурою. Твір нагадує багат шарову аплікацію або скульптурний рельєф.

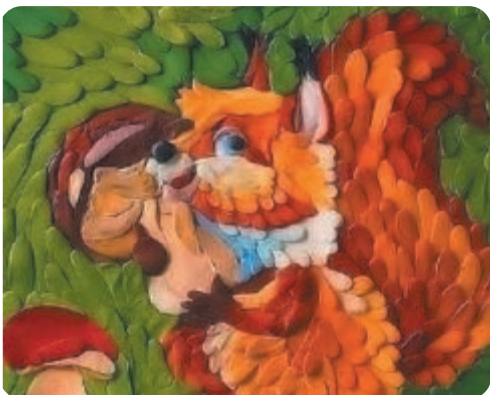



Порівняйте твори. Визначте художньої особливості кожного з них. Який вид пластилінографії ви вважаєте найцікавішим? Чому?



Тетяна
Лазарюк



Мар'я
Новацька



Тетяна
Новокрещенова



Створіть композицію «Цікавий світ тварин» у техніці пластилінографії. Оберіть сюжет вашої роботи.

Виконайте на аркуші картону малюнок — основу для створення картини з пластиліну та створіть образи тварин.

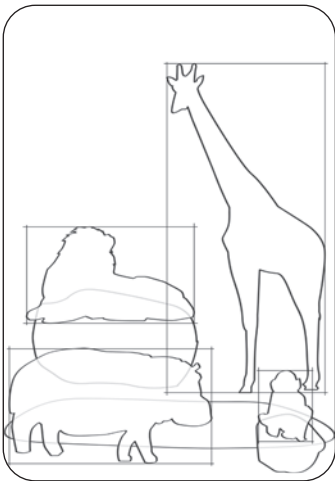

Разом із друзями/подругами влаштуйте у класі виставку своїх творів.



Створіть у техніці пластилінографії образ дивної тварини за мотивами живопису народної української малярки Марії Примаченко.



КЛАСИКА І СУЧАСНІСТЬ

Наше життя важко уявити без музики. Вона дуже різна, проте в кожного з її напрямів є свої шанувальники. Хтось любить слухати народну музику, хтось — сучасну. Але досить популярною в наш час залишається і класична музика.

Разом з іншими видами творчості (літературою, живописом) вона є прикладом високого мистецтва, що спонукає до роздумів і переживань.

Із плином часу та розвитком технологій наше життя стрімко змінюється, а разом із ним змінюється і мистецтво. Проте класика продовжує звучати в концертних залах, смартфонах — в оригіналі або зміненому вигляді. Класична музика прагне розширити коло своїх прихильників, тому шукає нові форми взаємодії із сучасною музикою. Одним із таких засобів є аранжування.

Поєднуючись із різними музичними стилями, класика перетворюється на сучасну музику.

! **Музичний кросвер** — взаємопроникнення, гармонійне поєднання жанрів класичної та популярної музики.

Яскравим прикладом кросверу є сумісний виступ оперної співачки Монсеррат Кабальє та солісту гурту «Queen» Фредді Мерк'юрі з композицією «Барселона». Цікаво та незвичайно класичні твори звучать в аранжуванні британського гурту «Swingle Singers» і американського вокального гурту «Pentatonix», чия вокальна техніка визнана унікальною.



Гурт «Swingle Singers»



Гурт «Pentatonix»

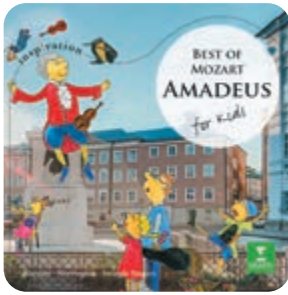

Компакт-диск «Кращі твори Моцарта для дітей» у виконанні «Swingle Singers»



Монсеррат Кабальє та Фредді Мерк'юрі



Послухайте композицію «Барселона» у виконанні гурту «Queen» та Монсеррат Кабальє; «Вальс квітів» з балету П. Чайковського «Лускунчик» у виконанні «Pentatonix» (на вибір). Як митці та мисткині майстерно поєднали класичну і сучасну музику? Якими кольорами звучать для вас твори?

У жанрі кросоверу працюють і музиканти-інструменталісти. Талановиті скрипальки Ванесса Мей (Велика Британія), Ассія Ахат (Україна), Ліндсі Стірлінг (США) в своїх композиціях поєднують різні жанри, створюючи самобутні аранжування класичних творів. У видовищних шоу проявляється не лише музичний талант виконавиць, але й акторські та хореографічні вміння.



Ліндсі Стірлінг



Ассія Ахат



Ванесса Мей



Перегляньте відеокліп Ліндсі Стірлінг «Танець феї Драже» за мотивами музики П. Чайковського з балету «Лускунчик». Які види мистецтва поєднані у виставах скрипальки Ліндсі Стірлінг?

Оригінальним прочитанням класики вражають оркестри та ансамблі. Український колектив «Prime Orchestra Simpo Show» — це сучасний кросовер-оркестр, яскраві виступи якого відзначені унікальними аранжуваннями, застосуванням новітніх технологій та спецефектів. Також заслуговує на увагу творчість вітчизняних жіночих колективів — «Queen Orchestra», «Austria» та інших.

У наш час відбувається справжнє відродження музичної класики. Завдяки сучасним аранжуванням чимало слухачів відкрили для себе світ класичної музики.



Знайдіть у мережі Інтернет і послухайте музичний кросовер твору А. Вівальді «Гроза» у виконанні «Prime Orchestra Simpo Show».



Розучіть та виконайте пісню.

Це зима

У мої долоні впала
Білосніжна казкова мить,
Щоб сніжинка не розтала
Відпускаю нехай летить.

Приспів:

Це зима, це зима,
Це казкова зима,
Доторкнулася мрій моїх,
Все навколо чарує,
Чарує вона,
Перетворює в білий сніг.

(2)

Музика і вірші Лесі Горової

А мої рум'яні щоки
Вже щипає морозець,
Рік іде услід за роком
І початком стає кінець.

Приспів.

У моїй душі співає
Вже колядками зима,
Душу святом зігріває,
Хоч вона і крижана.

Приспів.



Поясніть особливості жанрів класичної музики та кросоверу.

Висловіть свою думку: як сучасні аранжування допомагають слухачам відкрити для себе світ музичної класики?



У вільний час перегляньте запропоновані відео виконання музичних композицій. Яка з них вам найбільш сподобалася? Розкажіть про неї докладніше на уроці.



ДОСКОНАЛІСТЬ КОМПОЗИЦІЇ

НАСЛІДУЮЧИ ПРИРОДНУ КРАСУ

В основу твору будь-якого виду мистецтва покладена композиція. Саме вона надає йому виразності, єдності, довершеності. Оригінальне композиційне рішення привертає нашу увагу і допомагає краще зрозуміти авторський задум.

! **Композиція** — поєднання усіх частин твору, гармонійне розташування їх на площині, у просторі (образотворче мистецтво, архітектура) або втілення змісту за певним порядком частин (музичне мистецтво, література).

У пошуках натхнення людина завжди зверталася до природи — геніального художника, дизайнера й архітектора. Будь-яке її творіння вирізняється красою, надійністю і міцністю.



Архітектори Давньої Греції та Давнього Єгипту у своїх роботах дотримувалися природних форм. Вони вважали: якщо при спорудженні будівель використовувати природні форми як зразки, то споруди будуть міцними і довговічними.



Невідомий художник.
Мавзолей в Галікарнасі



Сфінкс. Піраміда Хеопса.
Єгипет



Розгляньте зображення. Розкажіть, які плоскі та об'ємні геометричні фігури закладені в основі даних предметів. Наведіть подібні приклади з вашого оточення.



Природні форми — це невичерпне джерело ідей для творчих людей. Тварини знаходять собі житло в затишних місцях, на деревах, під землею або в норах. Більшість із них ретельно ставляться до процесу будівництва, як справжні архітектори.

Споглядаючи ці природні архітектурні дива, будівельники іноді й самі створюють диво-споруди. Відбувається трансформація природної форми в архітектурну.



Термітник



Село Кандован. Іран



Трансформація — зміна, перетворювання виду, форми, істотних властивостей чого-небудь.



Розгляньте світлини. Для чого, на вашу думку, люди створюють подібні архітектурні шедеври? Опишіть, яке враження та емоції вони у вас викликали.



Хабитат. Канада



Ресторан «Старий млин». Тернопіль



«Божевільний дім». Далат, В'єтнам



Уявіть незвичну архітектурну споруду та намалюйте її. Диво-будинки можуть бути смішними, фантастичними, багатокольоровими і кривими. Подумайте, яка природна форма буде в її основі. Як відбуватиметься її трансформація у ваш будинок? Матеріали для завершення роботи в кольорі оберіть самостійно.



У вільну хвилину скористайтеся мережею Інтернет і дізнайтеся більше про майстрів-архітекторів тваринного світу, про незвичайні форми та конструкції будівель у різних країнах світу.



ТАЄМНИЦІ МУЗИЧНОЇ ФОРМИ

Значення художньої форми в мистецтві, зокрема музичному, є надзвичайно важливим. В ній втілюються зміст твору, думки й почуття його автора. Форма і зміст музичного твору завжди тісно поєднані.



Музична форма — це побудова музичного твору, в якій втілюється його зміст і задум композитора.



Назвіть особливості форми варіацій.

Варіаційна форма завжди приваблювала композиторів безмежними можливостями для втілення своїх найсміливіших фантазій. Вона складається з **теми** та низки її видозмінених повторень — **варіацій**. Кожна варіація зберігає пам'ять про тему, але має власне обличчя.

Яскравим прикладом варіаційної форми є блискучий твір італійського композитора та скрипаля-віртуоза Нікколо Паганіні — «24 каприси для скрипки соло».



Нікколо Паганіні



Фрагмент рукописної партитури
«Каприсів» Паганіні



Каприс — віртуозна інструментальна п'єса примхливого характеру, блискучого, ефектного стилю. Вирізняється багатством несподіваних ефектних прийомів.

Найбільшої популярності набув останній — 24-й каприс, що став своєрідним символом видатного скрипаля.



Послухайте твір Н. Паганіні «Каприс №24».

Які кольорові асоціації виникають під час звучання твору? Чи можна озвучити цими варіаціями які-небудь події нашого життя?



Сцена з балету «Каприси долі» (музика М. Скорика)

Тема Паганіні, що складається лише з кількох нот, надихає митців на створення власних композицій, в основі яких лежить легендарний мотив. Зокрема до шедевра Паганіні звернувся видатний український композитор Мирослав Скорик. Одним із найвідоміших його творів є транскрипція 24 каприсів Н. Паганіні для симфонічного оркестру.

На музику оркестрової версії каприсів Паганіні поставлений балетний спектакль «Каприси долі».



Транскрипція — переробка музичного твору для інших інструментів.



Послухайте фрагмент твору М. Скорика «24 каприси Н. Паганіні для симфонічного оркестру». Яке враження справляє на вас цей легендарний мотив? Як він звучить у творі Скорика?



Пригадайте відомі вам музичні форми.



У мережі Інтернет перегляньте фрагменти художнього фільму «Нікколо Паганіні». Що цікавого ви дізналися про життя видатного музиканта?



ЗИМОВІ ФАНТАЗІЇ

СВЯТКОВІ ВРАЖЕННЯ

Наближаються новорічні свята, у душі оживає казка. Чим ближче святкові дні, тим яскравішим стає відчуття казки, немов повсюди витають її чари. Цей настрій створюють мерехтливе освітлення гірлянд, звучання веселих новорічних пісень, запах хвої і, звичайно, улюблені образи зимових урочистостей — ялинка, сніговик, Святий Миколай, різдвяна зірка та ін.



? Поміркуйте, які зимові свята символізують ці образи. Розкажіть, із якими традиціями вони пов'язані. Пригадайте улюблені пісенні твори до цих свят.

Викликати певний настрій одночасно у широкого загалу людей, створюючи особливе художнє оточення — справжнє мистецтво. До нього долучаються митці і мисткині, які поєднують різні види творчості: дизайн, музику, декоративно-прикладне мистецтво тощо. Вони можуть перетворити звичні вулиці, майдани, будівлі і приміщення на чарівні куточки світу краси і фантазії. Таке художнє опрацювання простору є **інсталяцією**.

! **Інсталяція** — це творче поєднання різних окремих предметів у спільну просторову композицію відповідно художнього задуму.



Токіо. Японія



Гон-Конг. Китай

? Розгляньте світлинні інсталяцій. Який образ є головним у цих композиціях?

Художники-інсталятори прагнуть здивувати і вразити глядачів. Основою для їхніх творів слугує простір, художніми засобами його змінення є світло, різноманітні скульптурні форми і предмети, декорації, звуковий супровід.



Інсталяція у приміщенні



Вулична інсталяція

? Визначте спільні та відмінні риси цих художніх композицій. Якій із них, на ваш погляд, надасть особливої виразності звучання української щедрівки «Щедрик»?

Для того, щоб інсталяція викликала у нас відчуття новорічного свята, митець/мисткиня добирає відповідні кольори і символічні образи. Але просто зібрати потрібні предмети і правильно розташувати їх замало. Необхідно придумати тему для композиції, дати їй назву. Авторський задум визначає, яким ми побачимо свято: урочистим, казковим або затишним.



? Розгляньте святкові інсталяції у шкільних приміщеннях. Назвіть теми, що визначили їхні особливості.



Обговоріть з однокласницями/однокласниками, а також вчителем/вчителькою новорічне оздоблення класної кімнати. Об'єднайтеся у групи (пари або попрацюйте самостійно) і виконайте елементи святкової інсталяції на тему «Новорічна казка». Матеріали для роботи оберіть самостійно. Готові твори скомпонуйте у єдину композицію.



Скористайтесь мережею Інтернет і підготуйте презентацію світлин на тему «Різдвяне вбрання європейських міст».



ЧАРІВНА МУЗИКА ЗИМОВИХ СВЯТ

Свята наближаються! Як змінилося все навколо — засяяло, заграло чарівним світлом! В очікуванні свят причепурилися красуні-ялинки. І звідусіль лунає чудова музика, даруючи нам світлий піднесений настрій.

? Яка музика найчастіше звучить під час різдвяних і новорічних свят?

Напевно, перш за все, ви пригадаєте «Jingle Bells» («Дзвоники дзвенять») — найвідомішу американську різдвяну пісню, що стала справжнім хітом зимових свят. Нині її співають на Різдво майже усіма мовами світу. Цю пісню обожають діти і дорослі — за веселий настрій, чудові слова та мелодію, що легко запам'ятовується та співається.



Дзвоники — символ Різдва



Гурт «Шпилясті кобзарі»



Послухайте пісню «Jingle Bells» у традиційному виконанні та у виконанні українського гурту бандуристів «Шпилясті кобзарі». Порівняйте варіанти твору. Чие виконання вам здається цікавішим? Чому?

«We Wish You A Merry Christmas» («Ми бажаємо вам веселого Різдва») — старовинний англійський різдвяний гімн. Походження цієї пісні пов'язане з традицією роздавати на Святвечір солодощі. Особливою магією зимових свят вирізняється пісня «Let It Snow» («Нехай летить сніг»). Адже який Новий рік без пухнастого та блискучого сніжку!

Справжнім новорічними гімном усього світу вважають легендарну пісню «Happy New Year» («Щасливого Нового року») шведського квартету «ABBA». За багато років існування популярність цієї композиції анітрохи не зменшилася.

Тепла й зворушлива пісня гурту «Скрябін» «З Новим роком та Різдвом!» — одна з найкращих новорічних українських пісень.



Гурт «ABBA»



Святкування Різдва у Львові



Слухайте та підспівуйте: «We Wish You A Merry Christmas», «Let it snow», «Happy New Year», «З Новим роком та Різдвом!». Який настрій у вас викликали ці твори?

Розмаїття яскравих зимових образів відтворено й в інструментальній музиці. Сповнена святкового настрою п'єса американського композитора Лероя Андерсона «Sleigh Ride» («Катання на санях»). Нині п'єса звучить у численних кавер-версіях, але в оригіналі цей твір виконує оркестр. Використовуючи можливості різних інструментів, композитор, із властивим йому почуттям гумору, зобразив у музиці тупіт копит, передзвін дзвіночків і навіть... кінське іржання.



Кавер-версія — обробка, аранжування, переспів раніше відомої музичної композиції іншими виконавцями на новий лад.



Послухайте п'єсу Лероя Андерсона «Sleigh Ride» у виконанні оркестру, гурту «Pentatonix». Запропонуйте ритмічні вправи або руханку під її музику.



Розучіть пісню. Виконайте її разом із друзями/подругами, передайте настрій твору.

З Новим роком, Україно!

Музика і вірші Наталі Май

На порозі Новий рік
І горить вогнів намисто,
І лунає щирий сміх,
Це радіє рідне місто!

На порозі новий день,
Завтра диво нас чекає,
Скільки радісних пісень,
Ми сьогодні заспіваєм!

Приспів.

Приспів:
З Новим роком, Україно!
Святкувати всім пора!
З Новим роком, Україно!
Щастя, радості й добра!



Назвіть свої улюблені музичні твори зимової тематики.
Чим вони вам подобаються?



Запропонуйте музичний номер до новорічного концерту.
Продумайте деталі: вибір пісні, костюма.

Складіть свою програму під назвою «Моя улюблена зимова музика», враховуючи власні музичні вподобання.



СВЯТО НА ПОРОЗІ

РІЗДВЯНЕ ДИВО



Лоренцо Лотто.
Різдво Христове

Тема Різдва Христового є визначною в мистецтві народів, які сповідують християнство. Це урочище й одночасно тепле родинне свято єднає християн, наповнює серця радістю.

Окрім того, відомий біблійний сюжет став улюбленим для митців і мисткинь. Він яскраво відтворений усіма художніми мовами мистецтва.

Наведіть приклади відомих вам творів образотворчого та музичного мистецтв, присвячених Різдву.

Одним із головних символів Різдва є вертеп. **Різдвяний вертеп** — це відтворення сцени Різдва Христова засобами різних видів мистецтва.



Вертепна композиція



Вертепний театр



«Живий» вертеп

Традиція створювати вертепні композиції виникла в країнах Європи. Святкова інсталяція презентує декорацію стайні, де зібралися біблійні персонажі. Такий твір немов запрошує глядача долучитися до визначного різдвяного дійства.



Центром композиції завжди є Ісус-немовля, поруч із ним Діва Марія та Йосип. Незмінними героями також є трое волхвів в ошатному вбранні, з дарунками. Обабіч розташовуються пастухи і тварини, а згори всіх благословляє янгол або сяє зірка.

Вибір матеріалів і художніх технік для виконання ляльок вертепної композиції надзвичайно великий. Це може бути кераміка, різьблення по дереву, ліплення з воску або пластиліну, витинанка, плетіння із соломи та ін.



Розгляньте твори. Із яких матеріалів виконані різдвяні композиції?



Зробіть невеличку декоративну композицію за сюжетом улюбленої народної казки або легенди. Визначте образи головних персонажів. Відтворіть їх у матеріалі й художній техніці за вибором.



За допомогою мережі Інтернет дізнайтеся, про найнезвичніші у світі вертепні композиції.



ЗИМОВІ ФАНТАЗІЇ

Наближається чарівна пора зимових свят, тож не зайвим буде пригадати народні традиції, пов'язані з ними. Новорічно-різдвяні свята в Україні важко уявити без колядок, які співають на Різдво, та щедрівок, що виконують на Щедрий Вечір.

Колядки — величальні обрядові пісні зимового циклу, виконують напередодні Різдва, одного з улюблених свят в Україні. З ним пов'язані такі поняття як Святвечір, колядування, вертеп. За традицією, діти й молодь ватагами ходять від хати до хати та співають колядки. Вони бажають господарям здоров'я, щастя.



Заспівайте старовинну колядку, яку ви вчили на уроках мистецтва у попередні роки.

Також влаштовують й різдвяні обходи-вертепи: веселі різдвяні дійства з піснями, колядками, жартами і короткими виставами.



Вертепний театр — це пересувний театр ляльок, в якому ставили релігійні та побутові п'єси.

Український вертепний театр — самобутнє явище народної культури. Із часом він перетворився на справжній вуличний театр, в якому лялькова вистава поєднувалася з грою людей. Нині в Україні набули популярності фестивалі традиційних і сучасних вертепів.



«Живий» вертеп. Львів



Різдвяний етнофестиваль. Харків

Зараз в Україні можна почути різні різдвяні пісні.

Після Різдва було заведено щедрувати. Веселі гурти обходили оселі, співаючи обрядових пісень. Дійство супроводжували танці, ігри та веселі вистави з перевдяганням.



Розучіть традиційну народну щедрівку.

А в тій хаті як у Раю

Спокійно Приспів:

А в тій ха - ті як у Ра - ю. Щед - рий ве - чір,
доб - рий ве - чір, у - сім лю - дям на весь ве(ч)ір!

А в тій хаті як у Раю.

Приспів:

Щедрий вечір, добрий вечір,

Усім людям на весь вечір!

А хазяїн як барвінок.

Приспів.

А хазяйка як панянка.

Приспів.

А діточки як квіточки.

Приспів.

Найбільш відомою українською щедрівкою є славнозвісний «Щедрик», який поширився світом завдяки хорovій обробці Миколи Леонтовича.



Рукопис М. Леонтовича до народної пісні «Щедрик»



Микола Леонтович

У 1921 р. «Щедрик» прозвучав у нью-йоркському Карнегі-Холі і дуже сподобався американцям. Композитор Пітер Вільховський створив англomовну версію пісні із назвою «Carol of the Bells» («Колядка дзвонів»). Саме в такому вигляді вона отримала всесвітню славу.

? Розгляньте графічне зображення ритмічного рисунка. Відтворіть його на шумовому інструменті.



Створіть власний ритмічний рисунок до пісні «Щедрик». Виконайте її голосом.

Уже понад сто років український «Щедрик» мандрує світом. Цей пісенний шедевр став невіддільним атрибутом Різдва по всьому світу. Окрім класичного, виконання існує майже 70 кавер-версій у різних музичних стилях.



Тіна Кароль та дитячий хор



Кадр із музичного мультфільму «Щедрик»

🎧 Послухайте різні варіанти виконання славнозвісного «Щедрика» (за вибором): Ярослав Джусь (бандура), Олег Скрипка та Ле Гранд Оркестр (саундтрек до мультфільму), Тіна Кароль та дитячий хор.

Українці можуть пишатися популярністю свого «Щедрика», адже його творцем є український народ.

🕒 Поясніть, що таке вертеп? Чи доводилося вам бачити вертепні вистави? Розкажіть про них докладніше. Наведіть приклади кавер-версій відомих вам пісень.

🕒 Відтворіть музику «Щедрика» або «Carol of the Bells» у пластичних рухах.



ПЕРЕВІРТЕ СЕБЕ

Попрацюйте усім класом, групами чи самостійно. Узагальніть і систематизуйте свої знання.

1

Визначте за описами назви видів мистецтва.

- Мистецтво, яке об'єднує всі різновиди малюнка і гравюри, виконані в різних художніх техніках.
- Мистецтво, твори якого обов'язково відповідають трьом правилам — міцність, зручність і краса.
- Мистецтво надання виробам, що мають практичне призначення в побуті, високої художньої цінності.
- Мистецтво, яке художньо відображає на площині навколишню дійсність за допомогою фарб.
- Мистецтво, основним завданням якого є відтворення дійсності в об'ємних формах.

2

Схарактеризуйте твори архітектури за видами. Обґрунтуйте свою відповідь.



Віла Савой. Франція



Храм Слона. Таїланд

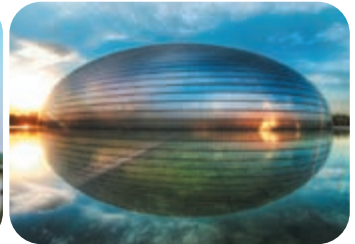

Оперний театр. Китай



Завод з переробки сміття. Австрія



Автозаправна станція. США



Будинок Наутілус. Мексика

3 Визначте, до яких видів образотворчого мистецтва належать твори. Назвіть їхні головні засоби художньої виразності.



4 Порівняйте художні інсталяції. Що, на ваш погляд, мають відчувати люди, опинившись у цих середовищах? Доберіть потрібні слова.



Слова для довідки: метушливий рух, повільне спливання; невагомість круговерті; веселощі, спокій; буяння кольорів, гра світла.



5 Розгляньте твори графічного дизайну. Назвіть види українського народного мистецтва, що стали основою для них.

6 Виконайте підсумкову творчу роботу «Реклама мистецтва». Техніку виконання і матеріали оберіть самостійно.



ПЕРЕВІРТЕ СЕБЕ

1 Оберіть правильний варіант відповіді.

➤ Назвіть вид мистецтва, до якого належить музика.

- а) Просторові;
- б) просторово-часові;
- в) часові.

➤ Яку музу в Давній Греції вважали покровителькою музичного мистецтва?



Талія



Мельпомена



Терпсихора



Євтерпа

➤ Назвіть пісні, написані на вірші Т. Шевченка.

- а) «Зоре моя вечірняя»;
- б) «Думи мої, думи»;
- в) «Ой сивая тая зозуленька».

➤ А капела — це:

- а) спів у супроводі музичного інструмента;
- б) спів у супроводі оркестру;
- в) спів без музичного супроводу.

➤ Яке значення має супровід у пісні?

- а) Зображає зміст пісні;
- б) виражає почуття співака;
- в) налаштовує слухачів на сприймання твору.

2 Розподіліть співацькі голоси за виконавцями/виконавицями.



Жіночі



Чоловічі



Дитячі

Альт, сопрано, контральто, баритон, альт, дискант, тенор.

3 Назвіть композиторів, які є авторами цих музичних творів.



К. В. Глюк



М. Скорик



Б. Бріттен



Л. Колодуб

Сюїти «Українські танці»

Опера «Орфей і Еврідіка»

«Путівник по оркестру для молоді»

«Мелодія ля мінор»

4 Що споріднює музичне мистецтво із літературою (зокрема поезією)? Визначте спільні мистецькі поняття.



Ритм
Композиція
Рима
Динаміка
Інтоніяція
Вокал



ВІЧНЕ КОЛО ЧАСУ



Зимовий ліс

Красу й різноманітність природи з великим захопленням відображають у різних видах мистецтва. Проте поет, музикант і художник оспівують її різними художніми мовами. Твір мистецтва — це не просто виразне відтворення природи. Це її розуміння, передання емоцій, настрою і власного погляду на прекрасний світ, у якому живе людина.

Розкажіть, які зміни в природі ви спостерігаєте протягом року. Яка пора року вам подобається найбільше і чому? Що викликає захоплення і бажання малювати?

У графіки своє милування природою. Найчастіше вона змальовує навколишній світ за допомогою чорного та білого кольорів. Таке поєднання допомагає художнику/художниці передавати предмети найбільш виразно, узагальнено. Однак чорний не обов'язковий. Можна намалювати картину будь-яким одним кольором, використовуючи його відтінки.



Розгляньте графічні зображення. За допомогою яких засобів виразності зображено красу зими? Що, на вашу думку, робить чорно-білі картини «живими» та виразними?



Пригадайте та назвіть предмети білого та чорного кольорів. Ці кольори відносно один одного контрастні, протилежні.



Проаналізуйте таблицю. Розкажіть про мову графіки. Яку з них ви найчастіше використовуєте? Поясніть чому.

ВИДИ МАЛЮНКА		
Лінійний	Тоновий	Силуетний
Основну роль відіграє лінія	Основну роль відіграє штрих, крапка, пляма	Основну роль відіграє однотональна пляма

Окрім **чорно-білої** графіки, митці та мисткині використовують графіку **кольорову**. Адже колір володіє великою емоційною силою і впливає на наші почуття, визначає конкретне звучання художнього образу.



Розгляньте графічні кольорові зображення зимових пейзажів. Розкажіть, як кольори передають стан природи. Опишіть колірну палітру кожного твору. Об'єднайтеся у пари і створіть словесні картини побаченого. Яка музика звучить у вашій уяві?



Вінсент ван Гог.
Ланге Айверберг, Гаага

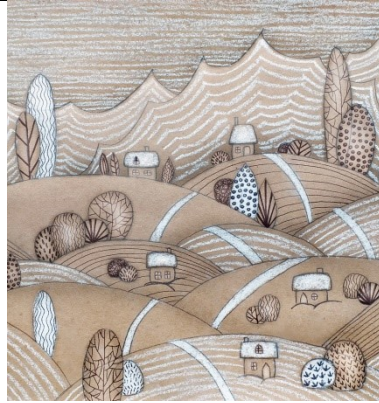

В. Бородінова. Зима

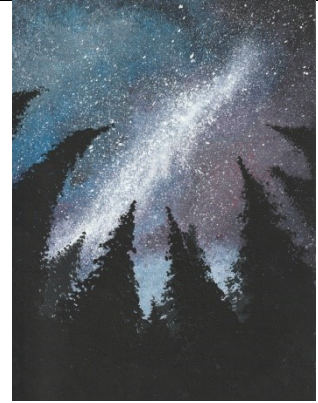

Зверніть увагу на дерева: серед них є низькі й високі, товсті й тонкі, могутні й витончені. Кожна порода дерев, як і кожне дерево зокрема, мають особливу будову стовбура, гілок. Узимку ці особливості помітні якнайкраще.

Подивіться на зображення зимового лісу. У ньому добре відчувається ритмічний рух гілок; характерні властивості, притаманні кожному дереву. Вони, немов живі істоти, страждають у непогоду і радіють сонцю. Спробуйте відтворити це у своїй роботі «Дерева у зимовому лісі».

Послідовність виконання малюнка

- Почніть роботу з розміщення елементів пейзажу на аркуші паперу.
- Визначте геометричну подібність дерев різних порід.
- Намалюйте основний напрямок стовбура й гілок дерева відповідно до його породи.
- Передайте особливості форми крони дерева.

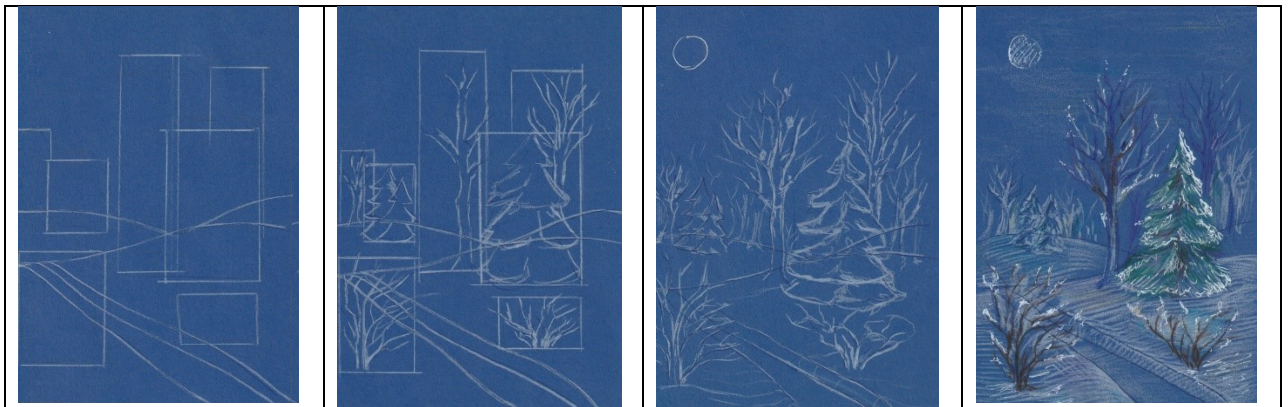



Творчі люди створюють нові графічні техніки, використання яких дозволяє зображувати більш виразні та яскравіші образи. Пофантазуйте і зобразіть зимовий ліс крейдою, пастеллю, вугіллям, кольоровими олівцями або ручками. Подумайте, як передати різнопланове розташування дерев. Намалюйте гілки зі снігом, снігові кучугури, завірюху. Вітер можна зобразити, використовуючи різні види ліній.



Скористайтеся мережею Інтернет і дізнайтеся більше про різні види графічних технік. Зробіть кольорові та чорно-білі світлини зимових пейзажів. Порівняйте їхній вплив на ваш емоційний стан. Спробуйте пояснити це з точки зору впливу кольору на свідомість людини.



Звучання пори року

Пори року — одна з найпопулярніших тем мистецтва. Вона розкрита майже в усіх його видах і вражає багатобарв'ям, розмаїттям образів і настроїв.

Зима вступила в свої права, огорнувши довкілля снігом і скувавши холоднечю річки та озера. Але попри прагнення зими заморозити все навколо, митці знаходять натхнення і в цій порі року.

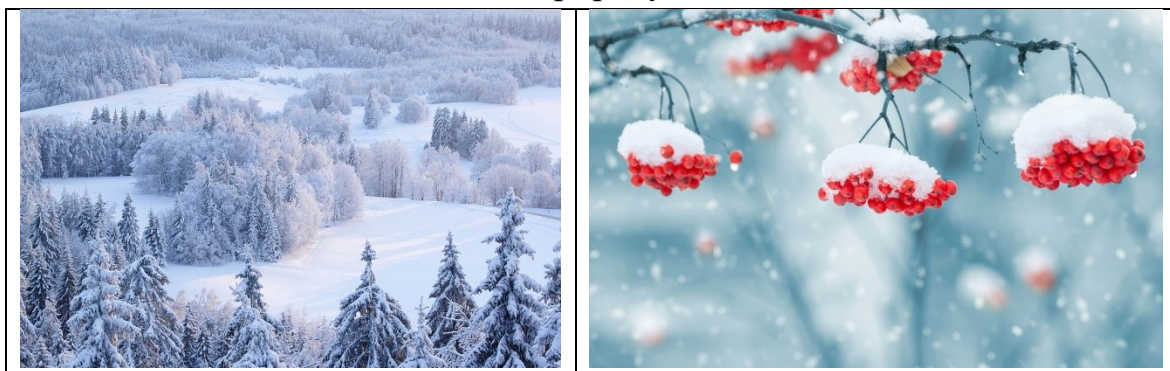

Чим, на вашу думку, приваблює митців/мисткинь зимова пора? Пригадайте відомі твори образотворчого та музичного мистецтва зимової тематики. Якою музикою можуть звучати картини художників?

Видатний італійський митець Леонардо да Вінчі називав музику «сестрою» живопису. Дійсно, в художніх образах, близьких за темою, можна знайти багато спільного: у живописній картині «почути» певну музику або поезію, в музичних творах «побачити» живописні образи. Одним із яскравих

прикладів «музичних картин» є вже відомий вам цикл концертів Антоніо Вівальді «Чотири пори року».



Пригадайте, з музикою яких концертів цього композитора ви познайомилися у початкових класах.



Цикл «**Чотири пори року**» — найвідоміший у світі твір Антоніо Вівальді. Він складається з чотирьох концертів для скрипки і струнного оркестру, присвячених окремим сезонам. Кожен концерт містить три частини, що загалом складає 12 п'єс (за кількістю місяців року).

Цей твір вважається еталоном **програмної музики**: він написаний на певний сюжет, а кожному концерту передує **сонет** (ліричний вірш), в якому розкривається зміст музики, тобто її **програма**.



Сонет — жанр поезії, ліричний вірш.



Які інструменти входять до складу струнного оркестру? Ознайомтесь із сонетом «Зима». Яку музику ви очікуєте почути?

Вершиною художньої зображальності є останній концерт циклу — «Зима». Наростаючий гул оркестру змальовує картину зимової холоднечі. Скри-

пки імітують завивання крижаного вітру. Люди, які тремтять від холоду, поспішають додому. Раптом у виконанні соло скрипки виникає тиха й спокійна мелодія. У домашньому затишку, біля каміна, так приємно помріяти.

Біля каміна

*Як солодко в затишку в теплі і тиші
Від злої негоди сховатися взимку.
Каміна вогонь, напівсну міражі —
Зігріється тіло, душа відпочине...*



У зими теж є свої принади! Люди радіють, катаючись на ковзанах, іноді падаючи. Це зображують пасажі скрипок.

Музика останньої частини знов повертає в крижану холоднечу. Але дмухнув теплий південний вітер як знак наближення весни — й одразу між ним і північним вітром розгортається боротьба. Звичайно, переможе весняне тепло, проте завершується концерт «Зима» (і весь цикл) саме бурхливою сценою протиборства зими і весни.



Послухайте концерт **А. Вівальді «Зима»** із циклу «Чотири пори року». Якими засобами виразності музика зобразила зимові картини? На які живописні образи надихає вас концерт? Спробуйте їх відтворити.

Створена майже 400 років потому, музика А. Вівальді ідеально вписалася в наш час. Вона наче випромінює світло і гармонію. А численні кавер-версії цього твору доказують, що справжні шедеври можна виконувати на будь-яких інструментах, у будь-якому музичному стилі.

Творчість відомої американської групи The Piano Guys визначають як «класичний кросовер». У виконанні гурту на новий лад прозвучало чимало шедеврів світової музики. У композиції «Зима» мелодія концерту А. Вівальді поєднана з піснею Let It Go («Відпусти») з мультфільму «Холодне серце». Дві зимові історії, розділені сотнями років, гармонійно доповнили одна одну. Дія відбувається у справжньому сніговому царстві, де все живе закуте в льодових обіймах. Все, крім музики, здатної розтопити найхолодніші серця та відпустити всі печалі.



Послухайте концерт А. Вівальді «Зима» у виконанні різних колективів (на вибір): The Piano Guys (США); Емре Сабунджуоглу (Туреччина); Trans-Siberian Orchestra (США) (із альбому «Сни світлячків у різдвяну ніч»).

Висловіть свої враження від кавер-версій твору А. Вівальді. Як би ви віобразили засобами образотворчого мистецтва свої враження від кавер-версії, яка вам сподобалася найбільше?



Розучіть пісню. Виконайте її разом із друзями/подругами, передайте у співі свої почуття.

Кришталева симфонія

Музика і вірші Олени Мельник

Королева Зима срібним біливом землю закутала,
Наче в дивному сні, мерехтять кольорові вогні!
Оксамитову крицю в сузір'я казкові закутала,
Майоріє надії свіча на вікні!

Приспів:

Білий сніг, щирий сміх,
Кришталева лунає симфонія!
Серце кожного вірить у здійснення мрій!
Новий рік на поріг!
Хай засяє яскраво зоря твоя!
Подаруй всім тепло і любов, Новий рік!

Пролунають куранти — і з'явиться казка опівночі,
Принесе всім добро і любов у новій порі!
Подарує чудові, освячені дивом нові ключі,
Що відкриють нам двері надій в Новий рік!

Приспів.

Ноти



Поясніть ознаки програмної музики на прикладі концертів А. Вівальді «Чотири пори року».

Пригадайте цикли «Пори року», створені іншими композиторами.

Уявіть себе композиторами. З мелодією якої сучасної зимової пісні ви б поєднали музику «Зими» А. Вівальді?

Запропонуйте передати музику композиції «Зима» (The Piano Guys) хореографічними рухами.

ЧАРІВНИЙ СВІТ ТЕАТРУ



Театр у житті дітей

У нашому житті відбуваються різні цікаві події, сповнені емоціями та переживаннями. Особливо яскраві викликають потребу розповісти про них рідним та близьким. Відвідування театру — одна з таких подій. Ми чекаємо на зустріч із цим чарівним світом. Театральне дійство часто викликає бажання намалювати наші враження, найцікавіші епізоди, персонажів вистави.



Згадайте, які театральні постановки ви відвідали. Яким персонажам співчували, а які викликали недобррозичливе ставлення? Яка музика звучала під час цих постановок? Поділіться своїми враженнями з однокласниками та однокласницями. Обґрунтуйте свої думки.



Андре-Анрі Даргелас. Дитяча кімната



Розгляньте картини хужника Андре-Анрі Даргеласа. Опишіть зображене на кожній із них. Поясніть свою думку. За рахунок чого виділено головне в картинах? Про що розповідають другорядні елементи композиції? Розкажіть, що вас зацікавило на цих зображеннях. Які незнайомі та незвичайні предмети ви побачили?

Розгляньте послідовність виконання тематичної композиції. Згадайте ваші найяскравіші враження від відвідин театру. Які події в спектаклі запам'яталися й викликали сильні емоції та почуття? Зробіть замальовки та начерки, які можна буде використати для виконання тематичної композиції.



Визначте композиційний центр твору освітленням та кольором. Продумайте розміщення на аркуші паперу предметів і персонажів.

Зверніть увагу, що другорядні елементи зображують більш узагальнено, менш чітко. Вони лише сприяють кращому розкриттю теми.

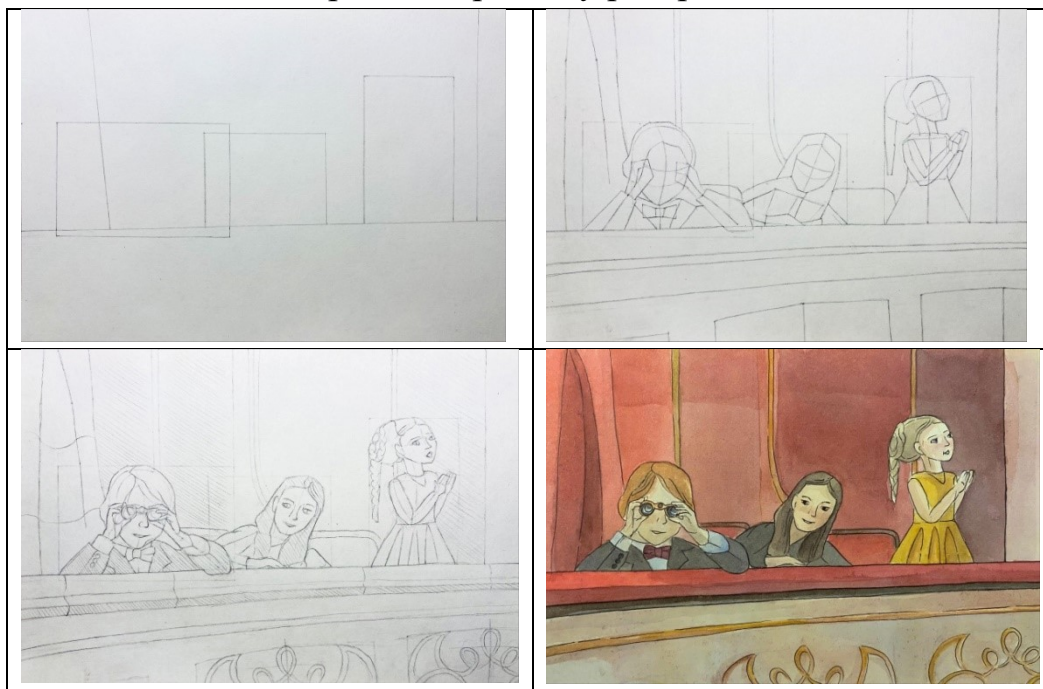

Уточніть пропорції усіх елементів композиції. Продумайте її загальний колорит. Зверніть увагу, що колір на передньому плані яскравіший, більш насичений, ніж на далекому плані.



Намалюйте за уявою тематичну композицію «Діти в театрі».

Ви вже знайомі із деякими прийомами змішування фарб, знаєте про вплив кольору на настрій. Для кращого відтворення своїх вражень та настрою використовуйте різні за характером лінії та колірні сполучення. Це допоможе вам втілити творчий задум у роботі. За потреби скористайтеся зразком послідовного виконання малюнка.

Якою музикою звучить у вашій уяві композиція, що ви намалювали?



Скористайтеся мережею Інтернет. Подивіться улюблені вистави з рідними та близькими. Поділіться своїми думками з приводу гри акторів. Пригадайте, як вони передали характери персонажів і зміст вистави. Зверніть увагу на оформлення сцени. Які емоції виникли у вас після перегляду вистави?

Зробіть кілька світлин з цікавих моментів у театрі та оформіть тематичну виставку.



Синтез мистецтв у театрі

Різні види мистецтва відтворюють дійсність по-своєму. У кожного з них є свої особливості, художньо-образна мова та виразні засоби.

Театр — видовищне мистецтво, основою якого є сценічна дія, виступ акторів/акторок безпосередньо перед глядачами. Театром також називають установи, що здійснюють вистави, та будівлі, де вони відбуваються.



Національний академічний театр опери та балету ім. С. Крушельницької. Львів



Сцена з казкової вистави «Король Дроздоборід»

Театральний спектакль створюється зусиллями великого колективу митців різних професій: драматурга (літератора), режисера, акторів, художника,

музикантів, хореографа. Отже, у ньому поєднуються елементи та засоби виразності різних мистецтв, тобто відбувається **синтез мистецтв**.

Розрізняють кілька видів театру: драматичний, музичний, театр ляльок, пантоміми. У кожного з них є свої виражальні засоби, проте є й спільні риси. Основою вистави є сценічна дія, акторська майстерність, перевтілення та створення сценічного образу.



Розкажіть про власний досвід участі у сценічних виставах. Які ролі вам доводилося грати? Чим ви допомагали у підготовці вистави?

Батьківщиною європейського театрального мистецтва вважається Італія. Саме в цій країні на основі народного сценічного мистецтва виник перший мандрівний театр — «комедія масок». Творчість мандрівних труп акторів визначила подальший розвиток театрального мистецтва. Образи героїв та героїнь невибагливих постановок «комедії масок» стали відомими в різних країнах: Арлекін, П'єро (Пульчинела), Коломбіна, Ізабелла, Флавіо та ін. У кожного актора було власне незмінне **амплуа**: кмітливий слуга, недолугий слуга, жадібний дідуган, закоханий юнак, закохана дівчина тощо.



Амплуа — тип ролей, подібних за характером, які виконує актор/акторка.



Виступ трупи італійської «комедії масок»

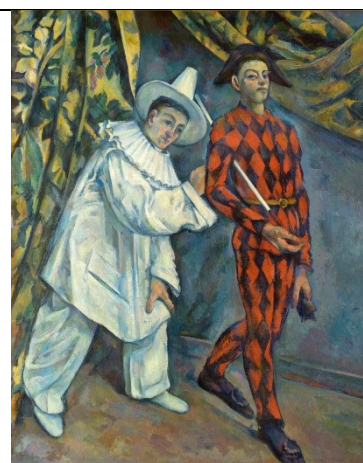

Поль Сезан. П'єро і Арлекін

Німецький композитор Роберт Шуман відтворив образи персонажів «комедії масок» у відомому фортепіанному циклі «Карнавал», який є прикладом програмної музики.



П'єса №2 «П'єро». Він зняковіло блукає серед гостей карнавалу, сумує, плутається у довгих рукавах, падає, викликаючи глузування через свою незграбність.

П'єса №3 «Арлекін». Портрет цього веселуна і насмішника малює легка, жвава і трішки підбурлива музика. Так і уявляєш собі струнку фігурку в строкатому трико, крізь прорізи маски блищать хитрі оченята.



Послухайте п'єси №2 та №3 із циклу **Р. Шумана «Карнавал»**.

Якими засобами виразності музика змальовує портрети персонажів «комедії масок»? Якими фарбами вона розквітла?

У вільний час знайдіть у мережі Інтернет відеозапис балету «Карнавал». Чи такими ви уявляли собі персонажів?



Пригадайте та виконайте пісню «Кришталева симфонія». Запропонуйте до пісні ігрові й танцювальні рухи. Акомпануйте собі на музичних інструментах. У яких кольорах ви уявляєте настрій цієї пісні?

Із літературою та образотворчим мистецтвом щільно пов'язаний **драматичний театр**. Його основою є п'єса, написана драматургом, а головними засобами виразності є *слово*, *сценічне мовлення* та *інтонація*. Театральні спектаклі створюються для глядачів різного віку. Вистави для дітей та юнацтва йдуть у Театрі юного глядача. Його репертуар цікавий для дітлахів, художнє оформлення яскраве і барвисте, а актори під час вистави часто застосовують ігри з глядачами.



Сцена зі спектаклю «Зоряний хлопчик» у виконанні трупі Київського академічного театру «Колесо»



Сцена зі спектаклю «Попелюшка» у виконанні трупі Театру пантоміми

У Театрі пантоміми актори грають ролі без слів, застосовуючи мову тіла: пластику, виразні рухи, міміку й жести. Цими засобами вони передають дії та емоції свого персонажа. Мистецтво пантоміми застосовують у різних видах театру, адже її основою є виразна мова тіла.

Магічний вплив, який театр здійснює на людину, полягає у живому спілкуванні акторів з глядачем. Театр дарує нам яскраві враження та емоції, разом з якими ми зростаємо духовно та стаємо кращими.



Розучіть пісню та заспівайте її разом із друзями/подругами.

Бо щастя — це...

Музика і слова Оксани Первової-Рошки

Я давно хочу запитати,
 Скільки треба усього для щастя,
 Коли знову шукаєш ти його у собі.
 Та проблем усіх не оминати,
 Головне тільки не забути:
 Все, що є найдорожчого — у тобі.
 Бо щастя — це...

Приспів:

Раз — це твоя Батьківщина,
 Два — це у колі родина,
 Три — це мій друже, є ти і я!

Мрій із нами ти крила мати,

Щоб у небі, мов птах, літати.
 Мрій про те, що здобудеш, і про яскраві сни.
 Щастя тут, поруч біля тебе,
 В легкій усмішці, вірі у себе.
 Щастя — це коли в світі немає війни.
 Бо щастя — це...

Приспів.

Ноти



Чим відрізняються і чим схожі два види театру — *драматичний* і *пантоміми*?

Які види театру є в місті вашого проживання? Розкажіть про вистави, які ви відвідували в них.



У вільний час у мережі Інтернет перегляньте відеосюжет про творчість легендарного міма Марселя Марсо. Розкажіть про нього на уроці. Розіграйте разом із другом/подругою фрагмент улюбленої казки художніми засобами пантоміми.

ЗА ЛАШТУНКАМИ ТЕАТРУ



Митці, які створюють диво

Театральний світ прекрасний і особливий. Дивлячись на сцену, ми поринаємо в інший вимір, стаємо свідками «оживання» літературного твору в сценічних образах. Театр вчить бачити прекрасне в житті, подіях, людях. Він дає нам уроки краси, щирості, доброти.



Проаналізуйте схему. Об'єднайтеся в групи і зробіть міні-рекламу одному з видів театру. Поясніть, чому саме цей вид театру ви обрали для презентації. У чому, на вашу думку, його особливість?

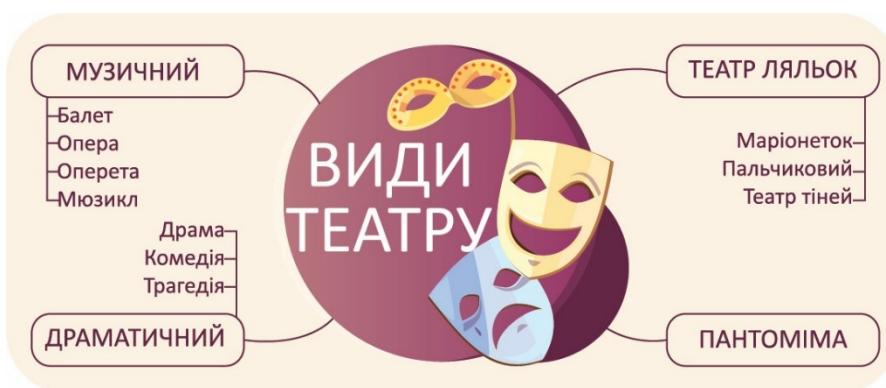

Театр називають **синтетичним видом мистецтва**, оскільки він об'єднує в собі:

літературу (вистави створюють за літературними сюжетами);

музику (у виставах присутні музичний супровід і вокал);

образотворче мистецтво (дійство відбувається на фоні художніх декорацій);

декоративно-прикладне мистецтво (виготовлення костюмів та предметів реквізиту);

хореографію (танцювальні або пластичні рухи зазвичай доповнюють сценічні образи, а в деяких видах театального мистецтва є основою створення образів).

Пригадайте й поясніть театральні терміни та їхнє призначення: афіша, сцена, куліси, суфлерська будка, декорації, театральний дзвінок, гримерка. Які види *театральних професій* ви знаєте? Розкажіть, як вони забезпечують театральне дійство.



Розгляньте світлини театральних дійств. Розкажіть, які види театрів зображені на них. Що допомогло вам дійти такого висновку? Який вид театру вам подобається і чому?



Часто літературні герої та героїні у театральній виставі представлені у вигляді стилізованих образів. Наприклад, Піноккіо, герой казки Карло Коллоді «Пригоди Піноккіо».

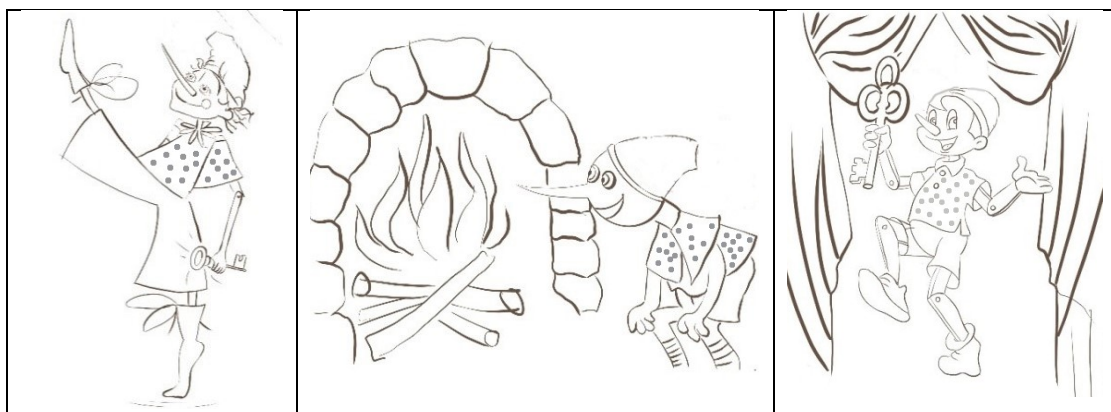

Ось таким уявили собі Піноккіо різні художники. Що спільного у цих образах? Пригадайте цю казку. Яким персонажам ви співчували, за яких переживали, а які викликали негативні почуття?



Пофантазуйте і створіть власний варіант театального образу лялькового хлопчика та інших персонажів казки. Подумайте, які декорації (далекий план) ви оберете для своєї роботи. Матеріали для завершення роботи в кольорі оберіть самостійно.



Скористайтеся мережею Інтернет і перегляньте уривки з балету та опери «Пригоди Піноккіо» за мотивами казки Карло Коллоді, лялькові вистави дитячих театрів. Подумайте, чого навчає ця казкова історія.



Розмаїття музичного театру

Театральну виставу важко уявити без музики. У драматичному театрі вона створює особливо емоційну атмосферу, підкреслює динамічність дії, виражає почуття і переживання героїв. У Театрі пантоміми музика і пластика актора/акторки поєднуються, створюючи музично-пластичний образ. А в музичному театрі музика є головним засобом виразності.



Музичний театр — це загальна назва різновидів театрального мистецтва, до яких належать опера, балет, оперета, мюзикл.



За світлинами пригадайте музичні вистави, з якими ви познайомилися у початковій школі. Поясніть особливості опери та балету, синтез мистецтв у музичному театрі.



Опера — вистава, у якій поєднуються мовлення, вокальна та інструментальна музика.

В основі опери лежить віршоване або прозаїчне лібрето. У структуру дійства входять такі елементи: інструментальний вступ (увертюра), сольні епізоди (арії, речитативи та ін.), хори. Характери героїв та героїнь, особливості їхніх почуттів розкриваються передусім у співі, поєднаному з акторською майстерністю виконавців/виконавиць.

Першою українською національною оперою вважають твір Семена Гулака-Артемовського «Запорожець за Дунаєм».

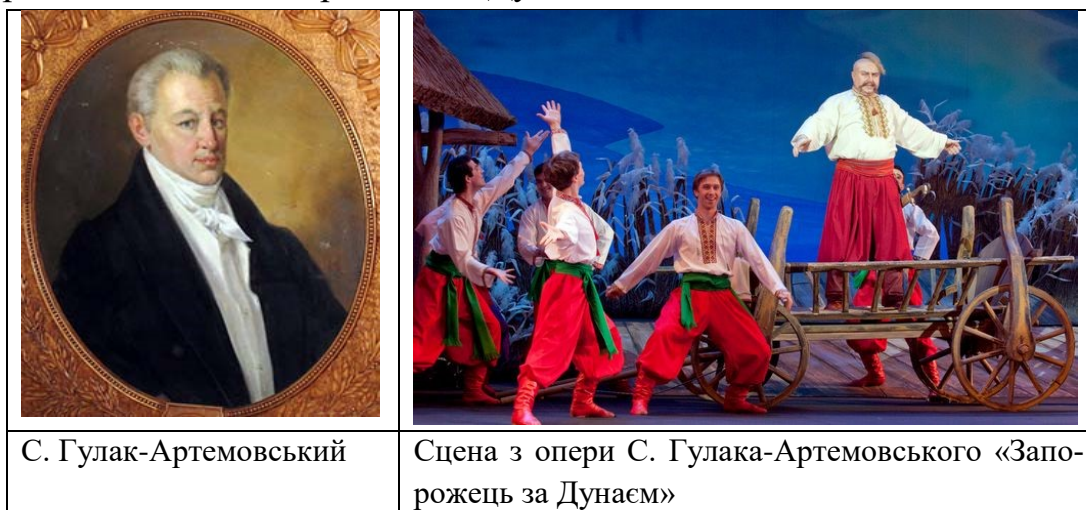

Опера «Запорожець за Дунаєм» насичена українським колоритом, соковитим гумором та народною пісенністю. Образ народу переданий у масових сценах — хорах і танцях. Герої наділені кращими рисами національного характеру: щирістю, сміливістю, чесністю, невмирущим оптимізмом. Найбільш відомим фрагментом опери є побутова сцена, в якій дотепно, з гумором передана розмова немолодого подружжя — Івана Карася та Одарки.

 Послухайте «Дует Одарки і Карася» і фрагмент «Танці» з опери С. Гулак-Артемовського «Запорожець за Дунаєм». Назвіть співацькі голоси виконавців цього дуету. Якими засобами композитор передав у музиці національний колорит?

 **Оперета** (або музична комедія) — вистава музичного театру, яка вирізняється переважно легким розважальним характером.

На відміну від опери, в музичних комедіях елементи драматичного театру (діалоги, монологи) поєднуються з музичними й танцювальними номерами. Сюжет оперети, як правило, веселий, комічний, а фінал завжди буває щасливим і життєствердним.

 Пригадайте та виконайте пісню «Бо щастя — це...» Заспів виконуватиме соліст/солістка, а приспів — хор.



Будівля Київського національного академічного театру оперети

Із жанром балету ви часто зустрічалися у початковій школі, тому добре розумієте особливості цього жанру.



Балет — вистава, зміст якої розкривається в музично-хореографічних образах.

Балетний спектакль також створюється на основі певного сюжету, що розкривається у виконанні танцювальних партій. Головними видами балетної хореографії є класичний і характерний (зокрема народний) танець. Важливу роль у балеті відіграє пантоміма, за допомогою якої артисти балету передають почуття героїв та їхню «розмову» між собою.



Розгляньте афіші Київського театру опери та балету для дітей і юнацтва. Як у них відображена приналежність вистави до певного виду музичного театру? Чи можна, на вашу думку, сказати, що художники/художниці «намалювали» музику балетних творів за допомогою колірних сполучень? Опишіть «звучання» кольорів у афішах.

<p>Олександр Родін. Балет «Аладдін»</p>	<p>Юхим Русінов. Балет «Дюймовочка»</p>	<p>Раду Поклітару. Балет «Маленький принц»</p>

Мюзикл — наймолодший з музично-сценічних жанрів. Він також являє собою синтез драматичної дії, сценічного мовлення, музичних і хореографічних номерів. Сюжет мюзиклу може бути не лише комедійного, а й серйозного, драматичного і навіть трагічного змісту. Мюзикл має американське походження, його навіть називають «оперетою по-американськи».

Мюзикли — це завжди блискучі та видовищні шоу, часто із застосуванням сучасних технологій. У цьому жанрі створено чимало видатних вистав. Багато які з них екранізовані, тобто стали кіномюзиклами. Окрім популярних вистав для дорослих глядачів, створюються й мюзикли для дітей та юнацтва, в яких часто беруть участь юні артисти.



Сцени з мюзиклу Річарда Роджерса «Звуки музики»

Основою сюжету мюзиклу «Звуки музики» американського композитора Річарда Роджерса є зворушлива історія про родинне тепло та любов до музики, яка поєднала дітей і дорослих, допомогла їм знайти щастя.

 Послухайте фрагмент «**До-ре-мі**» із мюзиклу Річарда Роджерса «Звуки музики» у виконанні акторів трупи Київського національного академічного театру оперети та ансамблю дитячого театру «Мюзик-хол».

Який настрій викликає у вас цей твір?



Розучіть пісню. Співайте разом з юними артистами. Супроводжуйте виконання ритмічним акомпанементом та веселими рухами.

До-ре-мі

Музика Р. Роджерса.

Вірші О. Хаммерстайна.

(Пер. укр. С. Дудіка)

До — це ластівки гніздо,

Ре — із яблука пюре,

Мі — ми граємо самі,

Фа — у книжки є графа,

Соль — принцеса і король,

Ля — це слуги короля,
Сі — співаємо усі,
Щоби знов почати з до!

Ноти



Розкажіть про особливості музичного театру.

Який з музично-сценічних жанрів вам здається найцікавішим? Чому?



У вільний час знайдіть у мережі Інтернет інформацію та відеосюжети про українські мюзикли для дітей, зокрема мюзикл «Ти — особливий». Чим сподобалася вам його ідея та сценічне втілення? Поділіться своїми міркуваннями у міні-творі.

ЦЕЙ ДИВОВИЖНИЙ СВІТ



Театр на долоні

Чарівну театральну атмосферу люблять і діти, і дорослі. Актори проживають життя реальних і вигаданих персонажів, не залишають глядачів байдужими до дійства на сцені.



Театр ляльок — це вид театрального мистецтва, в якому діють ляльки, що рухаються за допомогою акторів-ляльководів.

Зазвичай актори/акторки, які керують ляльками, приховані від глядачів. Проте останнім часом набув поширення і театр ляльок «вживу» — коли глядачі можуть побачити, як відбувається процес керування ляльками.



Розгляньте зображення декорацій до лялькових вистав. Пофантазуйте і розкажіть, до яких казкових сюжетів вони підходять. Люди яких театральних професій беруть участь у виготовленні декорацій, у підготовці вистави?



Театральні ляльки розрізняються за конструкціями та засобами їхнього керування.



Проаналізуйте таблицю та розгляньте світлини. Знайдіть відповідність між назвами й зображеннями ляльок. Розкажіть, яким чином вони рухаються під час вистави.

ВИДИ ТЕАТРАЛЬНИХ ЛЯЛЬОК		
<i>Рукавична</i>	<i>Маріонетка</i>	<i>Тростинова</i>
<i>Вертепна</i>	<i>Тіньова</i>	<i>Ростова</i>



Під час театрального дійства використовують спеціально виготовлені предмети, зовні схожі на справжні: прикраси, транспорт, меблі, зброя. Це — **бутафорія**. Вони зроблені з різних матеріалів: дерева, картону, металу, пластику, тканини. Їх лакують, фарбують, розмальовують.

Створити театралізацію під силу й вам. Для дітей придумали пальчиковий і настільний театр, ляльок для яких можна виготовити власноруч.



Розгляньте світлини. Розкажіть, з яких матеріалів створені ляльки настільного театру.





Об'єднайтеся в групи. Оберіть нескладний сюжет, який ви з друзями можете розіграти за допомогою настільного пластилінового лялькового театру. Визначте завдання для кожного. Виліпіть персонажів вашої історії, користуючись різними прийомами ліплення. Готовими роботами розіграйте театралізоване дійство.



Намалюйте ескізи театральних ляльок до вистави за улюбленою народною казкою.

Зробіть кілька пальчикових ляльок із різних матеріалів (паперу, фетру, картону та ін.).



Мистецтво лялькового дійства

Першим видом театру, з яким людина зустрічається ще в дитинстві, є театр ляльок. Пригадайте, з яким захопленням ви сприймали колись вистави, в яких діяли ляльки. Вони рухалися, розмовляли, співали, танцювали, немов живі. Разом із персонажами лялькових вистав ми проживали цікаві казкові історії. Але театр ляльок не лише розважає, разом із ним дитина пізнає світ і вчиться розуміти, що таке добро і що таке зло.



Будівля Полтавського академічного обласного театру ляльок



Експонати музею театральних ляльок Харківського державного академічного театру ляльок ім. В. Афанасьєва: хлопчик Цендеріке, вовк і заєць

Театральна лялька — персонаж, створений митцями спеціально для театральної вистави. Розрізняють верхові театральні ляльки (під час дійства розташовані вище за актора-ляльководу) і низові (відповідно нижче — актор-ляльковод керує ними згори).

Основою великих **ростових ляльок** є каркас, а деякі частини конструкції актор надягає на себе. Зазвичай ростові ляльки беруть участь у дитячих святах, адже виглядають вони ефектно і видовишно.



Ростові театральні ляльки

У **театрі тіней** використовують вирізані силуети, а вистава відбувається на освітленому екрані. У світі існує чимало національних різновидів театру тіней: турецький театр карагьоз, китайський театр тіней (маріонеток) та ін.

Вертепний театр існує з давніх часів і має свої різновиди у багатьох народів: український вертеп, польська шопка, білоруська батлейка та ін.



Ляльки тіньового театру Туреччини

Вертеп Слобожанщини

Вертеп — пересувний театр маріонеток, що мав вигляд двоповерхової дерев'яної скрині, в якій відбувалося дійство.

Тулуб ляльки насаджувався на рукоятку, тримаючи яку, ляльковод рухав її уздовж щілини вертепної скрині. Ляльки зазвичай виготовлялися з дерева та обшивалися тканиною або розфарбовувалися.

Першим театром ляльок в Україні від кінця XVI ст. вважається вертеп, який поєднав традиції релігійного і вуличного театру. Самобутні національні різновиди театру ляльок мають давню історію і багаті традиції.



Ляльки українського Сокиринського вертепу: козак, красуня Дарина, пастух, цар Ірод



Пригадайте особливості українського вертепу. Якій події присвячені вертепні вистави? Що означає слово «вертеп»?

Загадкові й таємничі образи ляльок завжди приваблювали митців/мисткинь, вони відтворені в музиці, живописі, театрі, кіно. Комічний балет-пантоміма «Коппелія» французького композитора Лео Деліба розповідає веселу й дотепну історію про юнака, який заховався у механічну ляльку, створену вправним майстром. Дівчина Сванільда, закохана у Франца, допо-

магає йому розкрити таємницю ляльки Коппелії. Образ ніжної, пустотливої, закоханої дівчини виражений у чарівному витонченому вальсі, який став одним з найпопулярніших балетних номерів у світі. У майстерні Коппеліуса оживають ляльки-автомати, а Сванільда видає себе за... ляльку Коппелію.

 Подивіться фрагменти з балету Лео Деліба «Коппелія»: вальс з першої дії; «Ляльки-автомати», «Танок ляльки» та ін. Схарактеризуйте балетні номери. Чим вони вас вразили? Відтворіть рухи ляльок під музику творів.



Сцени з балету Л. Деліба «Коппелія»

Театр ляльок є дуже шанованим у світі. Щорічно в різних країнах відбуваються фестивалі, у численних музеях зберігаються ляльки і реквізит. Чарівний світ ляльок є частиною нашого життя, нашого дитинства.



Розучіть пісню. Виконайте її із пластичними рухами.

Планета дитинства

Музика та слова гурту ACADEMIX

Хтось каже, що нема міста чудес,
Хтось вірить у дива, та зліта до небес,
Та в кожного є рідне місце, куди повертаєшся,
Куди кличе серце, і там, де навчаєшся.
Жити, любити, співати, творити
І вірити в себе й до мрії летіти.

Приспів:

Хелов! Лови привіти, хай летять по світу куплети,
Хелов! Ми діти світла, завітай на нашу планету,
Планету дитинства, планету любові,
Де на тебе чекають, де з тобою зустрінемось знов.
Ла-ла-ла, ла-ла-ла...

Світ музики й краси, світ спорту і знань,
 Всіх у гості запроси, буде весело нам.
 Ми тут навчимося робити свій перший крок,
 І небо засяє світлом нових зірок,
 Що вміють любити, співати, творити,
 Вірити в себе й до мрії летіти.
 Ла-ла-ла, ла-ла-ла...

Приспів.

Ноти



Розкажіть про різновиди театру ляльок.

Чим відрізняють низові театральні ляльки від верхових? До якого типу належать ляльки українського народного вертепу?



У вільний час у мережі Інтернет знайдіть сюжети про фестивалі театрів ляльок в Україні. Підготуйте невелику презентацію та покажіть її на уроці.

Поцікавтеся анімаційним фільмом «Коппелія» з циклу «Лібрето». А також новою інтерпретацією цього сюжету українського балетмейстера Сергія Кона у виставі «Лялька. Нова історія Коппелії». Висловте свої думки.

ФЕЄРИЧНЕ СВЯТО ЖИТТЯ



У вихорі блискучого карнавалу

Конфеті, серпантин, маски, костюми, жарти — усе це карнавал, найвеселіше свято в усьому світі! Воно засноване на костюмованих ходах великого загалу. Радість і щастя, подив і захват — саме такі емоції викликає чарівне яскраве видовище.

Традиція проводити карнавали сягає сивої давнини. Вона пов'язана з народними святкуваннями проводів зими. Європейський (венетійський) карнавал можна порівняти з українським Колодієм (Масницею), оскільки гуляння відбуваються напередодні Великоднього посту і тривають близько тижня.

Головною подією будь-якого карнавалу є костюмований парад вулицями міста. Як і в театралізованій виставі, кожен парад має щорічну тему.



Розгляньте картину художника і світлини з найвідоміших карнавалів світу. Розкажіть, які тематичні дійства можуть відбуватися у таких костюмах. Які театральні професії задіяні у виготовленні бутафорії та костюмів для учасників карнавалів? Зверніть увагу на яскраві кольори, притаманні святам.



Герда Вегенер.
Карнавал



Венеційський карнавал. Італія



Карнавал у Ріо-де-Жанейро. Бразилія

Венеційський карнавал (Італія) вважають найдавнішим. Щорічно під час свята всі мешканці й гості Венеції одягаються в костюми з оксамиту і шовку, приміряють на себе різні, подекуди дуже вигадливі маски.



Вишукані й загадкові венеційські маски розподіляються на два види. Перший — це маски персонажів італійського національного театру: Коломбіна (вважається емблемою Венеційського карнавалу), Арлекін, П'єро, Панталоне, Пульчинела та ін. Другий вид масок — це персонажі, які уособлюють мешканців міста: «Громадянин», «Венеційська дама», «Кіт», «Блазень» та ін.



Розгляньте світлини. Які враження та емоції викликають у вас маски Венеційського карнавалу? Розкажіть про образи, створені авторами цих костюмів.



Бразилія посідає перше місце серед нестримних карнавальних веселоців. Одне з найяскравіших дійств щорічно відбувається в місті Ріо-де-Жанейро. Святкові виступи змінює карнавальна хода, а танцювальні конкурси проводяться прямо на вулицях. Усе це супроводжується запальною музикою.

Гордістю бразильських карнавалів є надзвичайно яскраві костюми. Створені образи вражають фантазією та красою — немає жодного вбрання, схожого на інше. Буяння кольорів і форм у стрімкому вихорі танців претворюється на чарівний калейдоскоп.



Щороку учасників/учасниць карнавалів чекають дива, безліч приємних вражень і безцінних спогадів.



Костюм, маска, грим, аксесуари створюють завершений образ. Уявіть себе дизайнерами/дизайнерками. Пофантазуйте і намалуйте ескіз карнавального костюма і маски за власним вибором. Продумайте колорит

образу. Прикрасьте зображення декоративними елементами. Придумайте назву створеному образу. Готові роботи об'єднайте у виставку «Майстерня карнавальних костюмів».



Скористайтеся мережею Інтернет і дізнайтеся про інші відомі карнавали світу. Проаналізуйте, що в них спільного. Чим відрізняються ці театральні дійства?



Співає, грає карнавал

Карнавальні дійства щороку відбуваються у багатьох країнах світу. І кожна країна визначна своїми традиціями проведення цього великого театралізованого веселого дійства, в якому може взяти участь будь-хто. Кожен учасник/учасниця може придумати для себе особливий художній образ і втілити його за власним задумом. А єднують всіх карнавальних персонажів запальні ритми веселих мелодій, розважливі танці, що створюють атмосферу безтурботності.



Яскраві пір'їни — невід'ємний елемент карнавального костюма. Бразилія



Образ клоуна — символ карнавалу у Кельні. Німеччина



Король музики збирає на карнавал всіх її прихильників у Ніцці. Франція



Костюми Венеційського карнавалу нагадують персонажів «комедії масок». Італія



Розгляньте світлини. Поміркуйте та обговоріть разом із друзями/подругами, чим особливі карнавали різних країн. Які національні традиції помітні в їхньому святкуванні? Запропонуйте музичний супровід до них.

Серед численних європейських карнавалів найвідомішим у світі є славнозвісний **Венеційський карнавал**. Чарівне шоу відбувається на фоні розкішної старовинної архітектури.



У Венеційського карнавалу є свій гімн, автором якого став видатний модельєр П'єр Карден, уродженець Венеції. Цей гімн щорічно розпочинає чарівне свято, що триває два тижні.

Карнавал відкриває святкова водна хода: венеційськими каналами пливають десятки прикрашених гондол з пасажирами в розкішних костюмах і масках. Вигадливістю та блиском вражають видовищна костюмована хода, фантастичні феєрверки. Під час карнавалу у старовинних палацах проходять пишні бали, а на вулицях зранку й до пізньої ночі не змовкають музика та веселощі. Перехожих всіляко розважають вуличні актори, музиканти, танцюристи.

Образи феєричного карнавалу століттями надихають митців на створення художніх шедеврів. Видатний італійський композитор і скрипаль-віртуоз Нікколо Паганіні передав дух дивовижного свята у п'єсі «Венеційський карнавал». Мелодія неаполітанської народної пісні, що лежить в її основі, пізніше зазвучала у численних версіях твору композитора. Музика передає атмосферу святкових веселощів і життєлюбства.



Послухайте твори, на створення яких митців різних країн надихнув вишуканий Венеційський карнавал.

Нікколо Паганіні (Італія). Каприччіо й 10 варіацій «Венеційський карнавал».

Жан Батіст Арбан (Франція). Варіації «Карнавал у Венеції» (для труби та оркестру).

Фридерік Шопен (Польща). Варіації «Сувенір Паганіні» (фортепіано).

Девід Гаррет (сучасний кросовер-скрипаль, Німеччина). «Карнавал у Венеції».

В яких видах мистецтва відтворені образи Венеційського карнавалу? Наведіть приклади.

Карнавал в Ріо-де-Жанейро відбувається у самий розпал бразильського літа. На чотири дні Бразилія поринає в гучну музику й запальні ритми самби, під які проходить барвиста карнавальна хода танцівників і танцівниць. Бразильський карнавал — це надзвичайний конкурс на краще виконання самби.



Самбішта — танцівники і танцівниці, які беруть участь у карнавальній ході



Одна з рухомих платформ, на яких розташовуються учасники та учасниці ходи



Самба — запальний бразильський танець.

За традицією, в карнавалі беруть участь численні школи самби, які влаштовують приголомшливі шоу, щоб вразити глядачів і журі. Часом виступи перетворюються на справжні вистави — із власним сюжетом, складною хореографією, вишуканими декораціями й фантастичними костюмами. Сценою, де відбувається дійство, слугують спеціальні рухомі платформи, які іноді мають чудернацький вигляд. Їх оформлення має збігатися зі стилістикою костюмів танцюристів і темою виступу.

Карнавал немислимий без музики! Ріо відомий своїми запальними карнавальними маршами, яким із захопленням підспівують глядачі/глядачки дійства.



Послухайте (за вибором) твори, що відображають святковість заходу.

Поль Моріа. «Бразильський карнавал».

Марші карнавалу Бразилії.

Якими кольорами можна передати звучання творів? Схарактеризуйте засоби художньої виразності кожного з них. Група яких інструментів є провідною в музиці самбо?

Завершення зими в Україні неможливо уявити без веселого Колодія (Масниці) — святкового тижня гучних народних гулянь, смачних млинців, дзвінких пісень і хороводів. Наш народ весело проводить зиму та очікує на скоріший прихід весняного тепла.



Розкажіть про традиції святкування Колодія в Україні. Чи нагадує, на вашу думку, святкування провідів зими карнавальні веселощі? Обґрунтуйте свою відповідь.

В останній день святкового тижня сплячуть опудало зими і прощаються з нею до наступного року. Люди просять один в одного прощення і з легкою душею вступають у Великий піст. Колодій — добре, веселе й смачне народне свято, яке люблять дорослі й дітлахи.



Поясніть значення слова «карнавал».

Розкажіть про традиції проведення Венеційського та Бразильського карнавалів.



Знайдіть відомості про традиції карнавалів у різних країнах світу.

Дослідіть походження назви свята Колодія, дізнайтесь про давні традиції його відзначання, що збереглися до нашого часу.

Разом із друзями/подругами створіть добірку музичних творів на тему «У вихорі карнавалу».

ОБЛИЧЧЯ СУЧАСНОГО ТЕАТРУ



Театр просто вулиці

Дивовижні карнавальні дійства — це вистави, які відбуваються на вулицях великих міст. Проте сьогодні навіть у містах і селах нашої країни ми можемо побачити інші театралізовані видовища, які відбуваються просто неба. У давнину український вуличний театр був театром жонглерів, оповідачів, ляльководів, акробатів, які залучали перехожих до своїх виступів, дивували надзвичайними вміннями та здібностями.



Розгляньте світлини. Доведіть, що на них зображені актори та акторки саме вуличних театрів. Чим їхня творчість відрізняється від виступів на сцені?

Уявіть, які дійства можуть відбуватися на світлинах. Що незвичного для театральних вистав ви помітили?



Вуличний театр — театр, постанови якого відбуваються на відкритому просторі (вулиці, майдані, у парку) і не потребують обладнання спеціальної сцени, облаштування освітлення, декорацій.

Вуличні театри різноманітні за тематикою, способами створення театралізованих дійств, реквізитом. Цікаво, що глядачі можуть безпосередньо брати участь у виставах, вносячи до їхніх сюжетів елементи імпровізації. Відповідаючи на запити сучасного життя, вуличні актори/акторки придумують усе нові й нові форми й види театралізації. Тому чіткої класифікації вуличних театрів не існує.

Різновидом вуличного театру є улюблене дійство сучасної молоді — тематичні **флешмоби** та **стріт-арти**.



Флешмоб — це проведення заздалегідь спланованого заходу з елементами театралізації, у якому одночасно беруть участь багато осіб, об'єднаних спільною ідеєю.

Пригадайте і розкажіть, які флешмоби вам довелося бачити, учасниками яких були ви. Опишіть свої емоції та враження під час цих театралізацій.



Стріт-арт — вуличне мистецтво, що вже давно стало невід'ємним атрибутом сучасного міста.

Стінописи утворюють цілі локації. Мурали додають яскравості навіть звичайним будинкам. Привабливі та популярні, вони часто слугують тематичними декораціями для вуличних акторів.



Розгляньте світлини стінописів. Вистави якої тематики на їхньому фоні можуть розігрувати актори вуличних театрів? Обґрунтуйте свої думки.

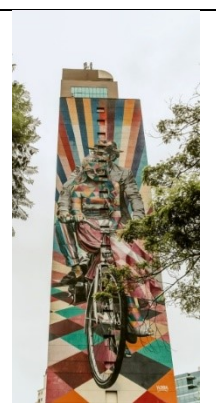
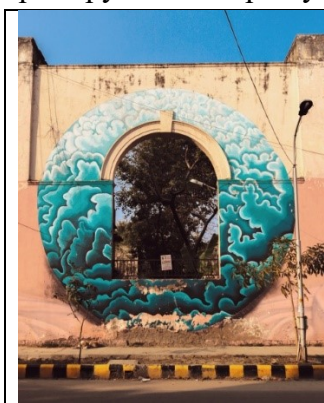

Пофантазуйте й уявіть себе актором/акторкою вуличного театру. У якій виставі ви б хотіли взяти участь? Поміркуйте, яким персонажем ви б хотіли бути. Придумайте і зобразіть грим для свого персонажа. Скористайтеся стилізованими шаблонами обличчя людини. Розкажіть, як цей грим

розкриває задуманий вами образ. Презентуйте свого персонажа однокласникам/однокласницям.

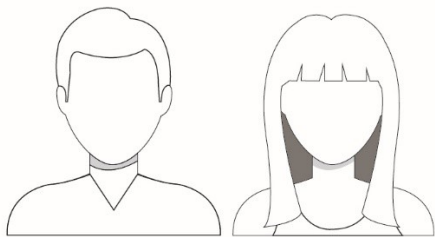

Скористайтесь мережею Інтернет і перегляньте вистави вуличних театрів, цікаві флешмоби, стріт-арти. Проаналізуйте, як навколишнє середовище, костюми та реквізит сприяють розкриттю змісту вистави.



Сучасні напрями театрального мистецтва

Сучасний театр дуже різноманітний. Він постійно змінюється, експериментує й шукає нові оригінальні форми вистав, щоб вражати глядачів і відповідати своєму часу. Поширені у наш час різновиди вуличного театру насправді мають давню історію. Театр просто неба існує багато століть і ніколи не втрачав своєї популярності. Але нині з'являються нові цікаві його форми, в яких значущу роль відіграють сучасні технології.

РІЗНОВИДИ ВУЛИЧНОГО ТЕАТРУ

<i>Театр живих скульптур</i>	<i>Театр велетнів</i>	<i>Перформанс</i>	<i>Флешмоб</i>
------------------------------	-----------------------	-------------------	----------------



! **Перформанс** — одна із форм сучасного театрального мистецтва; акція, дійство, виступ на публіці з метою справити враження, привернути увагу до важливої проблеми, донести інформацію, залучити до дій.

Форма перформансу також не нова, вона відома вже понад 100 років. Незвичайне дійство завжди привертає увагу і запам'ятовується. Перформанси відбуваються в людних місцях: на вулиці, в парку, в супермаркеті. Вони проходять за певним сценарієм з метою інформування, рекламування, презентування та ін.

Іноді перформансами називають види творчої діяльності: танець, цирковий виступ, виставу під час виконання музики або презентації художнього твору.



Перформанс на фестивалі вуличних театрів у м. Кайзерслаутерн. Німеччина



Перформанс на вулиці Рима. Італія



Розгляньте світлини перформансів. Поміркуйте, на основі яких видів театрального мистецтва побудовані сценки? Про що вони розповідають? Придумайте жартівливі назви. Запропонуйте музичні твори, які можна використати для супроводу цих маленьких вистав.

Існує чимало різновидів флешмобів, їхня головна особливість — короткочасність творчого дійства (зазвичай лише кілька хвилин) і велика кількість учасників/учасниць. Це пересічні люди, які домовляються у заздалегідь визначений час зібратися разом, щоб спільно виразити свою думку, привернути увагу або закликати до чогось.



Пригадайте та виконайте пісню «Планета дитинства». Співаючи, передайте рухами зміст твору.



Розгляньте світлини. Як ви гадаєте, що хотіли донести суспільству люди, які зібралися для участі в цих флешмобах?

Сучасний театр сміливо використовує незвичайні сцени, адже вистави можна влаштовувати в будь-яких «декораціях» і «сценах»: на льодовій арені, посеред водоймища, просто неба і навіть під водою.



Сучасний театр — це чарівний світ, в якому наше життя відтворюється в найрізноманітніших, часом чудернацьких формах.



У яких формах існує сучасний вуличний театр?

Наведіть приклади з власного досвіду участі у флешмобах (святкових, патріотичних, шкільних та ін.).

Чим цікаве мистецтво перформансу?



Підготуйте разом із другом/подругою невеличку театралізовану сценку-перформанс на тему «Чарівна скарбничка посмішок». Залучіть до участі в ній однокласників/однокласниць.

Підготуйте презентацію про репертуар та особливості вистав одного із сучасних театрів: театру роботів (Польща), підводного театру Weeki Springs (США), театру гігантських маріонеток (Франція) та ін.

Запропонуйте ідею шкільного перформансу, присвяченого Міжнародному дню театрального мистецтва (27 березня).

ВІДЛУННЯ ДАВНИНИ В МИСТЕЦТВІ



Магія глиняної музики

Український танець є надбанням світового хореографічного мистецтва і національною гордістю нашого народу. У танцювальних рухах розкривається характер українців, їхні традиції. Це втілення рис національної культури, самотності народу.

Здавна фольклорний танець хороводного типу супроводжує обрядові дії і свята. Він може поєднуватися зі співом або грою. Назви традиційних українських хороводів найчастіше пов'язані з їхніми провідними рухами («Кривий танець»), з обрядовими предметами або тваринами («Гільце», «Коза»), з іменами центральних персонажів («Галя по садочку ходила»), місцевістю («Подoliaночка»), певним родом занять, професією («Дударик»), календарними святами («А вже весна воскресла»).



Розгляньте картини художників і світлини народних святкувань. Розкажіть, які тематичні дії відбуваються. Зверніть увагу на яскраві кольори, притаманні народним святам.



Найулюбленішою іграшкою дітей з давніх часів є свищики, які використовувалися як магичні музичні інструменти для викликання в літню спеку дощу й вітру, відлякували негаразди. Згодом свищики втратили своє обрядове значення, перетворившись на дитячу забавку у вигляді чудових музичних іграшок.



Свищики Харківщини



Свищики Тернопільщини

Раніше свищики виготовляли з тієї самої глини, що й гончарний посуд. Це були образи птахів (півник, курочка, соловейко), тварин (коник, баранець, цапок, рибка, поросятко), які вважалися оберегами.

Кольори, у які розписували ці маленькі витвори, також мали особливе значення: білий — добро, червоний — любов, жовтий — тепло, зелений — здоров'я, синій — небо. Майстри та майстрині намагалися розписати свищики дуже соковитими й ошатними барвами.



Свищики Полтавщини

Нині український свищик — один із народних музичних інструментів із чудовим звучанням. Деякі його різновиди, якщо наповнити їх водою, замість свисту видають трелі, подібні до солов'їних. У деяких свищиків роблять отвори до повітряного каналу, перетворюючи їх на сопілки.

Отже, виконані з фантазією і яскраво забарвлені, глиняні дитячі забавки являють собою і музичний інструмент для фольклорних гуртів, і чудовий пам'ятний сувенір народного мистецтва.



Розгляньте зображення традиційних українських свищиків. Розкажіть, з якого матеріалу вони виготовлені. Проаналізуйте оздоблення кожного образу. Яким свищиком, на вашу думку, зручніше користуватися і чому?





Пригадайте прийоми роботи з пластичними матеріалами. Виліпіть із пластичних матеріалів (за вибором) свищик за мотивами народної української іграшки. Форму й колорит образу оберіть самостійно. Прикрасьте виріб декоративними ліпними або мальованими елементами. Придумайте власну назву створеному музичному інструменту. Розкажіть, у якому традиційному обрядовому дійстві можна використати ваш виріб.



Скористайтеся мережею Інтернет і дізнайтеся про способи створення українських музичних інструментів народними гончарями.

Подивіться відеоролики з народними танцями у супроводі духових музичних інструментів. Поміркуйте, як вони доповнюють обрядове дійство.



Мистецтво, творене у русі

Одним з найдавніших видів художньої творчості будь-якого народу є хореографія. Іще в прадавні часи людина навчилася виражати почуття й відображати дійсність без застосування мовлення. Провідними засобами художньої виразності в хореографії є рух, міміка та жести виконавця/виконавиці.



Хореографічне мистецтво — вид мистецтва, в якому головним засобом створення художнього образу є рух і положення тіла танцівника/танцівниці.

Танець — твір хореографічного мистецтва, що виконується соло, у парі або групою виконавців/виконавиць.

ВИДИ ХОРЕОГРАФІЧНОГО МИСТЕЦТВА

<i>Побутовий танець</i>		<i>Сценічний танець</i>	
Народний	Бальний	Естрадний	Балетний
• <i>Гопак</i>	• <i>Вальс</i>	• <i>Степ</i>	• <i>Класичні танці балетних вистав</i>
• <i>Полька</i>	• <i>Румба</i>	• <i>Хіп-хоп</i>	• <i>Характерні танці балетних вистав</i>
• <i>Тарантела</i>	• <i>Танго</i>	• <i>Кек-уок</i>	• <i>Хореографічні номери вистав</i>
• <i>Хота</i>	• <i>Фокстрот</i>	• <i>Рок-н-рол</i>	
• <i>Фламенко</i>	• <i>Ча-ча-ча</i>	• <i>Естрадні хореографічні номери</i>	

Танці пристрасної Іспанії заворожують своєю енергією, чуттєвістю та яскравим колоритом. В Іспанії танець здавна пов'язаний з багатьма сферами народного життя. Наприклад, **пасадобль** імітує улюблене дійство іспанців — кориду. Пара в танці наче уособлює тореадора та його плащ (мулету). Виконавці ритмічно рухаються, карбуючи кроки і розпростуючи плечі, чітко фіксують повороти голови і тримають корпус напруженим.

Вогняне фламенко містить елементи кількох танцювальних культур, зокрема циганської. Його танцюють жінки, одягнені в довгу спідницю, під запальний акомпанемент гітари і кастаньєт. Заворожують характерні рухи фламенко: відбивання ритму підборами, ляскання пальцями та виразна гра кистями рук.

Цей дивовижний танок має чимало шанувальників у всьому світі. Запальні ритми фламенко звучать у професійній музиці, кінофільмах, театральних виставах, на фестивалях, уособлюючи волелюбну і горду Іспанію.



Перегляньте в мережі Інтернет відео: Piano Flamenco Band (м. Київ). Шоу київських музикантів, закоханих у музику фламенко. Як би ви розповіли про це шоу своїм друзям/подругам? Чим воно приваблює поціновувачів іспанського мистецтва? Які враження дарує?

Оригінальні танці Ірландії (джига, ріл та ін.) несуть відбиток історичного минулого. Їх відмінною рисою є швидкі і чіткі рухи ногами при цілковитій нерухомості корпуса і рук. Зазвичай руки танцівників вільно опущені вниз вздовж тіла: у часи свого зародження, кілька століть тому, ірландські танці переслідувалися англійськими колоністами, а рухи «розв'язаних» рук вважалися неприпустимими. Найбільш видовищними ці танці стають за участі десятків танцівників, які синхронно рухаються під народні ірландські мелодії.



Пасадобль



Ірландський танець



Слухання, перегляд відео: ірландський танець «Джига» (варіанти). За якими ознаками ми відразу впізнаємо ірландські танці? Роніка. «В ритмі танцю» (сл. Юліани Прадед, муз. cover Mr. President Coco Jambo). Танець під пісню «Весняночка» з репертуару гурту «Go-A».

Наближається весна, природа прокидається від зимового сну, змінюється, оживає. А своїм найближчим людям ми даруємо теплі слова і кращі пісні.



Розучіть пісню. Виконайте її у групах: одна співатиме куплети, друга — приспів.

Надарую квіти

Музика і вірші Сергія Булаха

Загостилася зимонька-зима

І додому вже поспішає.

Веселись душа — холод залиша,

А весна тепло обіцяє.

Запашні у гаю проліски відшукаю

І матусю свою я зі святом вітаю.

Приспів:

Надарую квіти, надарую,

На папері щастя намалюю.

Буду шанувати день весняний,

Хай не полиша твої бажання.

Надарую квіти, надарую

І доволі вдячно поцілую.

Побажаю я у день весняний

Щастя і здоров'я, і кохання.

Заспіваю я пісеньку свою,

Утікає сум на всі боки.

Визволю зі сну весноньку-весну,

Хай зупинить мамині роки.

Посмішка промайне в сонячній ластовинні,

Я вітаю тебе, найдорожча, єдина!

Приспів.

Ноти



Як ви вважаєте, для чого людям потрібне хореографічне мистецтво?



Складіть концертну програму для ваших рідних. Які танці ви включите до неї?

ПЛАСТИКА І ГРАЦІЙНІСТЬ



Образ загадкової краси

Відвідування театрів, виставок і різних презентацій стало реаліями нашого життя. Але театр балету особливий. Балетне мистецтво зачаровує і змушує задуматися: невже люди вміють майже літати?

В основі балету лежить певна історія. Артисти передають свої думки, почуття, переживання за допомогою рухів тіла, жестів рук, міміки обличчя. Мовою танцю є пластика, і від її змістовності залежить виразність, розуміння того, що показує виконавець/виконавиця. Сучасний балет відрізняється від класичного тим, що іноді може бути без сюжету. А танець має передати певний настрій.



Розгляньте картини. Доведіть думку, що балет — це повітряний танець. Які деталі на картинах свідчать про динамічність зображень? Дайте характеристику колірній гамі. Яка звукова палітра їй відповідає?

<p><i>Едгар Дега.</i> Дві танцівниці в студії (Школа танцю)</p>	<p><i>В. Серов.</i> Анна Павлова в балеті «Сильфіда»</p>	<p><i>Едгар Дега.</i> Зірка</p>

Образ балерини часто використовують у своїй творчості митці та мисткині різних видів мистецтва. Адже він є втіленням досконалої краси, граційності. Розглядаючи твори, присвячені балету, можна відчутти невагомість і легкість постатей, які застигли, але за мить продовжать свій політ у танці.



Розгляньте твори. Проаналізуйте матеріали й техніки виконання образу балерини. Яке враження від нього прагнули передати митці/мисткині? Які образи динамічні, а які статичні?



Створення композицій із паперу (паперопластика) — цікава творчість. Головна особливість цієї художньої техніки — доступність матеріалу і його майже безмежні можливості. Насправді папір здатен передавати як плоскі форми, так і об'ємні. Він чудово втілює будь-який творчий задум.



Проаналізуйте схему. Визначте, з якими видами аплікації вам доводилося найчастіше працювати. Які вам подобаються найбільше і чому?

ВИДИ АПЛІКАЦІЇ		
Проста	Об'ємна	Випукла
<p>Одноколірна</p>		<p>Багатоколірна</p>
Предметна	Сюжетна	Декоративна

Найдивовижнішою є **багатошарова аплікація**. Її створення — процес захопливий. Закінчений виріб своєю красою та незвичайністю просто заворожує. Елементи аплікації, закріплені у кількох площинах (шарах), майже не торкаються основи, створюючи ілюзію об'ємного зображення.



Розгляньте багатопланову (багатошарову) аплікацію. З'ясуйте, що зображено на передньому, середньому, далекому планах. За допомогою чого, на вашу думку, створюється об'єм зображення?

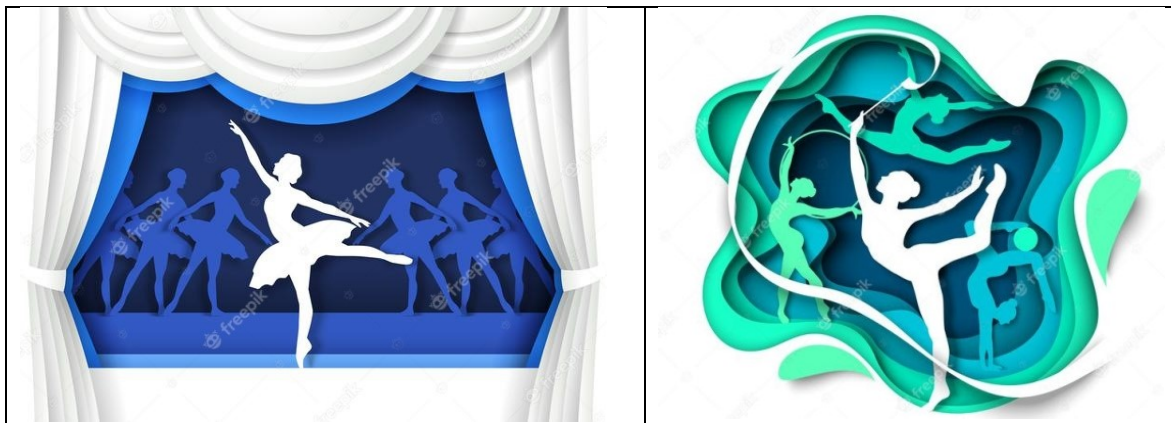

Об'єднайтеся у пари та виконайте багатошарову аплікацію за мотивами балету П. Чайковського «Лебедине озеро». Багатоплановість вам допоможуть створити шаблони.

- Починайте виконання роботи з далекого плану — декорацій у вигляді лісу.
- Середній план — сцена й куліси.
- На передньому плані — силуетне зображення балерини (балерин).

Аплікаційні шари склеюйте скотчем на вспіненій основі, який дозволяє утримати шар на певній відстані від площини фону.

- Презентуйте свою роботу в класі.



Скористайтеся мережею Інтернет і перегляньте балет П. Чайковського «Лебедине озеро». Розкажіть, які сцени балету вам найбільше запам'яталися і чому.



Високе мистецтво балету

Піднесене й магічне балетне дійство нікого не залишає байдужим. Балет — це найвища театральна форма хореографічного мистецтва. Він зачаровує своєю красою, вишуканістю та граційністю рухів, дарує відчуття довершеності та натхнення.



Сцена з балету К. Данькевича «Лілея»



Сцена з балету М. Скорульського «Лісова пісня»



Поміркуйте: синтез яких мистецтв відбувається в балетній виставі? Яке з них, на вашу думку, є провідним? Назвіть балети, про які ви дізналися на уроках мистецтва або самостійно.

Складовими балету є **класичний** та **характерний танець**, а також пантоміма. В основі класичного танцю — система гарних витончених рухів, які вирізняються точністю, досконалістю і виразністю. І це не дивно, адже поняття «класичний» у перекладі означає «зразковий».

Характерний танець є різновидом сценічного танцю, в ньому можуть бути застосовані елементи народної хореографії, передаватися її національні особливості та стиль. Жестами і рухами пантоміми танцівники/танцівниці «розмовляють» одне з одним, відтворюють зміст вистави, розвиток сюжету.

Сцена з балету П. Чайковського
«Спляча красуня»Сцена з балету А. Хачатуряна
«Цибулино»

Розгляньте сцени з балетів за казковими сюжетами. Які фрагменти літературних творів вони відображають? Відтворіть зміст діалогів персонажів. Як виразність рухів допомагає нам зрозуміти характери створених образів? Спробуйте відобразити фарбами свої враження від музики Чайковського або Хачатуряна.



Пригадайте та виконайте пісню «До-ре-мі» соло і в ансамблі.

Зверніть увагу на музику балету Лео Деліба «Коппелія». Вона витончена, гармонійна й образна. У творі представлені всі основні хореографічні форми — від вишуканих класичних до запальних характерних танців, а всі номери балету сповнені виразною пантомімою. В окремих танцях композитор використав елементи національного фольклору.

Сюжет казки переносить глядачів до Галичини, що дозволило включити у виставу народні танці — угорський чардаш та польську мазурку. Приклади характерного танцю доповнюють також іспанське болеро та шотландська джиги, які виконує Сванільда в образі Коппелії.



Перегляньте в мережі Інтернет фрагменти з балету Лео Деліба «Коппелія»: польську мазурку та угорський чардаш із першої дії; іспанське болеро та шотландську джигу з другої дії. Як ви вважаєте, яку роль відіграють характерні танці в балеті?

Високе мистецтво балету оспівано майже усіма видами творчості. Засобами кіно створюються фільми-балети, коли сценічна вистава відбувається на екрані. Такий жанр кінематографа отримав назву **екранізація**.

Балет і надалі розвивається, змінюється, осучаснюється. Але, як і раніше, ми відвідуємо його вистави, щоб долучитися до краси і гармонії. Адже це чарівне мистецтво завжди оспівує високі ідеали, прекрасні і благородні почуття.



Чим мистецтво балету приваблює своїх шанувальників?

Який із відомих вам балетів подобається більш за все? Поясніть, чому.



Запропонуйте своїм однокласникам і однокласницям відвідати балетну виставу і долучитися до високого мистецтва.

У мережі Інтернет знайдіть і перегляньте фрагменти з балету «Лялька. Нова історія Коппелії». Розкажіть про нього на уроці. Намалюйте ілюстрацію до балету. Які думки виникають після знайомства з цим твором?

ВІДЗЕРКАЛЕННЯ САМОБУТНОСТІ



Краса сценічного образу

Танцювальне мистецтво є одним з найцінніших скарбів національної культури. Кращі зразки українських танців дбайливо зберігалися народом протягом століть. Передаючись від покоління до покоління, вони дійшли до наших днів і стали невід'ємною частиною художнього життя України та світової хореографії.

Народний танець, представлений на сцені, не лише відображає самобутню національну культуру народу. Він є чудовим твором, в якому поєднуються щирість народної творчості і висока майстерність професійного хореографічного мистецтва.

Виявити виразність і правдивість сценічного образу виконавцям та виконавицям допомагає костюм. Разом із музикою і танцювальними рухами він є одним із головних виражальних засобів у хореографії.



Розгляньте світлини виступів Національного заслуженого академічного ансамблю танцю України імені Павла Вірського. Розкажіть, як костюми доповнюють сценічні образи. Які народні танці в них можуть виконуватися?



Єдність характеру рухів, музики та костюмів виконавців — необхідна умова успішного створення хореографічної композиції.

Хоча костюм є *частиною сценічного образу*, він не копіює традиційний одяг, а є його умовним втіленням.

Одяг артиста/артистки має бути зручним, легким, яскравим, не перевантаженим дрібними деталями. Зазвичай національні сценічні костюми дещо стилізовані. Зачіски, грим та прикраси, що доповнюють сценічний образ, теж мають відповідати цим вимогам.



Розгляньте народне українське вбрання і створені за його мотивами сценічні костюми. Поміркуйте, що між ними спільного. Чим вони відрізняються? Як ви гадаєте, чому сценічний одяг більш яскравий за традиційний?



Костюми для виконання народних танців обов'язково оздоблені вишивкою, яка повторює головні мотиви національних орнаментів. Проте, крім ниток та бісеру, для оздоблення сценічного вбрання також використовують інші матеріали (блискітки, стрази, мереживо) й художні техніки (ткані аплікації, розпис по тканині).

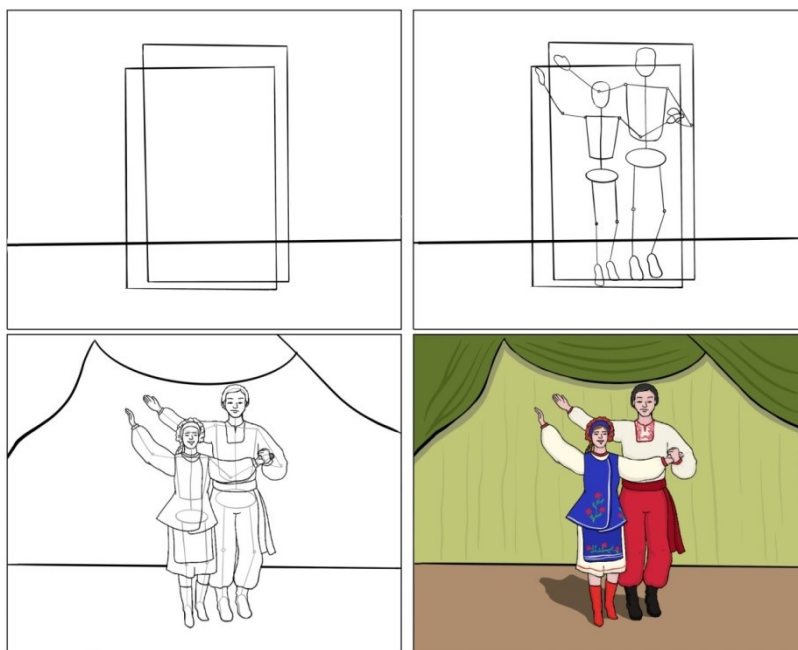

Пригадайте, які українські народні танці ви бачили. У виконанні яких брали участь? Пофантазуйте і виконайте тематичну композицію за мотивами народної хореографії «У вихорі танцю». Зверніть увагу на пропорційне зображення постатей танцюристів.

Матеріали для завершення роботи в кольорі оберіть самостійно.



Перегляньте в мережі Інтернет хореографічні композиції Національного ансамблю танцю України ім. Павла Вірського. Зверніть увагу на сценічні костюми танцівників. Зробіть швидкі начерки — ескізи того вбрання, яке вам сподобалося найбільше.

Придумайте і створіть для паперової ляльки модель сценічного костюма за мотивами національного українського одягу.



Народний танець на сцені

Українська народна творчість увібрала в себе найкращі національні традиції і вважається однією з найяскравіших у світі. Особливою гордістю української культури є самобутні народні (фольклорні) танці. У них знайшли своє відображення радість, героїзм, м'який гумор та інші риси, притаманні українському народу.

У давнину народний танець був невід'ємною частиною обрядовості, родинних свят та суспільних розваг. Проте із розвитком національного професійного мистецтва танцювальна народна спадщина перетворилася на перлини хореографічного мистецтва — **сценічні танці**.



Сценічний танець — твір хореографічного мистецтва, призначений для показу на сцені.



Розгляньте світлину. Поміркуйте: як у сценічному танці поєдналися народне та професійне мистецтво?

На відміну від фольклорного, сценічний танець є стилізованою хореографічною композицією. Вона запозичує головні народні танцювальні елементи

й загальні особливості руху танцівників/танцівниць, збагачує виконання елементами класичної хореографії.

РІЗНОВИДИ НАРОДНИХ ТАНЦІВ		
<i>Хоровод</i>	<i>Побутовий танець</i>	<i>Сюжетний танець</i>
Обрядово-ігрові танці, один із найдавніших видів народного танцювального мистецтва	Танці розважливого характеру, поширені у побутовому середовищі	Назва танцю визначається його змістом, а в послідовності танцювальних фігур передається певний сюжет

Основою ведення **хороводів** є утворення учасницями замкненого кола. Зазвичай цей різновид народного танцю виконується в повільному темпі, у супроводі обрядової пісні. Рухи танцівниць плавні і граційні. Традиційно виконання хороводів пов'язували із календарними святами («Метелиця», гаївки, купальські) та хліборобською обрядовістю («А ми просо сіяли», «Мак»).



Розгляньте сценічні хороводні композиції. Хореографія якої з них, на ваш погляд, якнайбільше наслідує народний танець? Обґрунтуйте свою відповідь.

Серед **побутових** улюбленими танцями українців є гопак, «Козачок», коломийки, «Гречаники», «Дрібушечки» та ін. Визначна особливість цих танців — виконання їх під інструментальну музику. Вони вирізняються жвавим темпом, енергійними рухами. Виконання може супроводжуватися окремими вигуками або промовлянням окремих римованих рядків у кульмінаційні моменти танців.

Справжньою українською гордістю називають гопак у виконанні Національного заслуженого академічного ансамблю танцю України імені Павла Вірського. Цим танцем ушанований колектив традиційно завершує свої видовищні хореографічні шоу, яким із захопленням аплодують глядачі всього світу. Гопак Вірського є обличчям іскрометного українського хореографічного мистецтва.

	
<p>Гопак у виконанні Національного ансамблю танцю України ім. Павла Вірського</p>	<p>«Козачок» у виконанні танцювального колективу</p>



Перегляньте виступи українських танцювальних колективів. Визначте за ними, які рухи властиві українським народним танцям.

Сюжетні танці більш складні та різноманітні за тематикою. Вони виникли пізніше, ніж хороводи, і вважаються вершиною художнього здобутку українців. Важливу роль в сюжетних танцях відіграють пантоміма та елементи акторської гри. За тематикою розрізняють трудові («Шевчик», «Коваль», «Лісоруби»), героїчні («Аркан», «Опришки», «Повзунець»), такі, що імітують поведки тварин («Гусак», «Бичок»).

Яскравим прикладом сюжетного танця є танок «Лісоруби», в якому засобами хореографії змальовується образ лісорубів та їхня праця — рубати і валити дерева.

Одним із найвідоміших українських танців є «Повзунець» — жартівливий козацький сюжетний танець, в якому виконавці демонструють силу, вправність, дужість і спритність. Український сценічний танець «Повзунець» уперше був поставлений Павлом Вірським. В основу дотепної сюжетної замальовки з надзвичайно яскравим образом покладений фольклорний рух «повзунець».

		
<p>Григорій Чапкіс</p>	<p>Г. Чапкіс у танцювальному колективі П. Вірського</p>	<p>Павло Вірський</p>



Перегляньте ретровідео «Повзунця» у виконанні видатного українського танцівника і хореографа Григорія Чапкіса. Чим вас вразили цей танець і майстерність виконавця?

Українські танці — запальні й ліричні, нестримні й повільні — полонили весь світ. У них яскраво виявляється характер і самобутня культура українського народу. Народні танці продовжують своє життя на сучасній сцені.



Розучіть і виконайте пісню, яка подарує вам гарний настрій. Під час виконання акомпануйте собі на дитячих музичних інструментах.

Пісня життя

Музика і вірші Юрія Воронюка

Вже пісень написано багато,
Та нові щодня до нас летять,
Але так хотілось би обрати
Ту, що стане піснею життя!

Приспів:

Кожен день, кожен час
Пісня та, що для нас,
Руки теплі простягне свої!
Білим птахом злетить
У бездонну блакить,
Якщо молодь підхопить її!

У піснях ми гори повертаєм,
Досягаєм неземних вершин,
А без них ми щастя не пізнаєм,
Отже, пісню відшукать спіши!

Приспів.

Ноти



Назвіть різновиди українських народних танців.

Чим сценічний танець відрізняється від фольклорного?

Схарактеризуйте художні особливості хороводів та побутових танців.



Підготуйте доповідь про історію одного з українських танців: що означає його назва, хто бере участь у його виконанні, з яких рухів складається хореографічна композиція та ін.

Складіть програму хореографічних номерів на тему «Народний танець у творчості видатних композиторів».

Разом із друзями/подругами створіть невеличку танцювальну композицію за сюжетом відомої побутової народної пісні. Проведіть у класі імпровізований концерт.

ТРАДИЦІЇ І СУЧАСНІСТЬ



Ритми сучасного міста

Навколишній світ сповнений краси, багатства кольорів, форм і звуків. Коли ми спостерігаємо за зміною дня й ночі, чуємо кукання зозулі або стукіт коліс потяга, коли слухаємо музику, танцюємо і дихаємо, — ми відчуваємо ритм. Природі властиве повторення, чергування, яке відбувається у певній послідовності. Людина бере за взірець природну досконалість.



Ритм — рівномірне чергування мовленнєвих, звукових, зображальних елементів у відповідній послідовності через певні інтервали.

Більшість художніх композицій мають певний ритм. Ритмічний розвиток композиції може будуватися: *за квадратом, по колу, горизонтально, вертикально, за радіусом.*



Розгляньте варіанти напрямів ритмічного розвитку композиції. Знайдіть відповідні зразки творів. Поясніть свою думку.

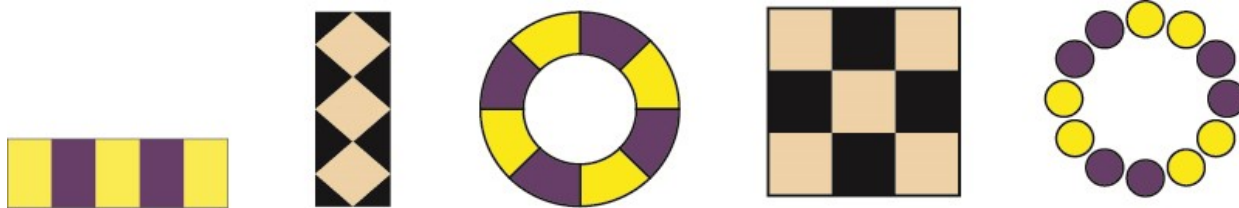

Ритм може бути наростаючим, спадаючим, рівномірним. Знайдіть відповідні приклади.

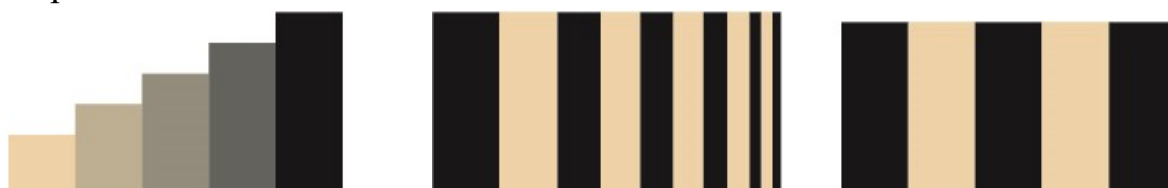

Поєднуюючи рух з формами і кольором, митці передають художні образи, створені природою й людьми, художніми засобами.



Розгляньте світлини. Користуючись ритмічними характеристиками, проаналізуйте форми, створені природою і людиною. Як людина використовує красу природи у творчості? Наведіть приклади.

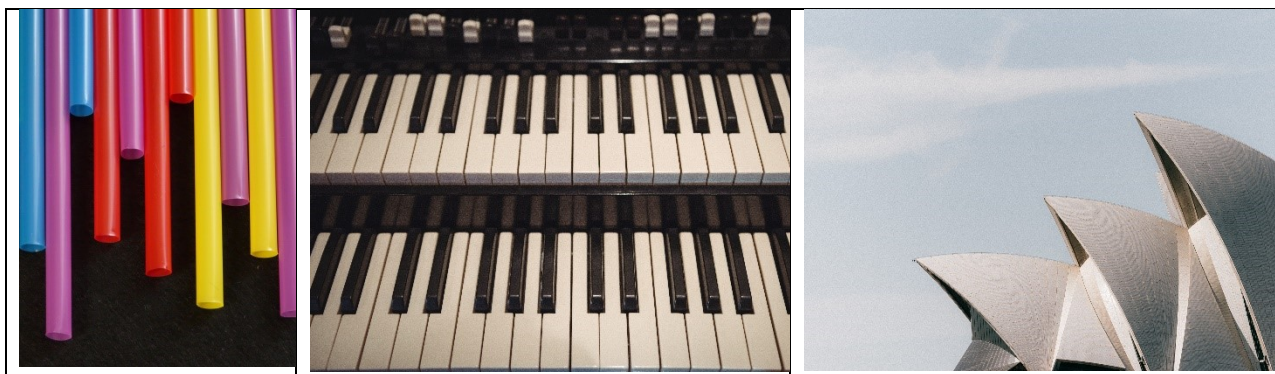

У живописі, графіці, скульптурі, декоративному мистецтві ритм є одним із найважливіших виражальних засобів композиції, він бере участь у побудові зображення і додає змісту певної емоційності. Можна використовувати чергування однакових елементів композиції, наприклад фігур людей, квітів, однакових декоративних елементів.

Особливу роль митці відводять ритму у творах народного, декоративно-прикладного мистецтва, архітектурі. Композиції різноманітних орнаментів побудовані на ритмічному чергуванні їхніх елементів. В архітектурних композиціях часто використовується чергування однакових конструкцій, елементів споруди, декорування.



Розгляньте світлини міських пейзажів. Доведіть, що на них зображено ритм силуетних форм. У яку пору доби ви можете спостерігати такі видовища?





Пригадайте з власного досвіду випадки, коли ви милувалися красою досвітнього або вечірнього неба. Які незвичні кольори дарує йому природа? Пофантазуйте і уявіть силуети архітектурних споруд на фоні такого неба. Створіть власний варіант силуетного зображення міста. Подумайте, які елементи ви повторите у своїй роботі для створення ритмічної композиції.

Матеріали для завершення роботи в кольорі оберіть самостійно.



У вільну вранішню або вечірню хвилину зробіть кілька виразних видовищних світлин силуетних зображень природного походження чи створених людиною. Вони стануть окрасою вашого робочого куточка, гордістю альбому для фотографій.



Краса і досконалість на паркеті

Музичний ритм є основним елементом за виконання музичного твору й являє собою чітке чергування звуків у певній послідовності. Ритм у танці — це сукупність послідовних та виразних рухів тіла людини.

Одним із різновидів хореографії є **бальні танці** — неймовірно красиве мистецтво, що користується величезною популярністю у світі. Їхні виконавці

та виконавиці беруть участь у спеціальних конкурсних змаганнях. Поширюється світом і проведення параолімпійських танцювальних конкурсів для людей з особливими потребами.

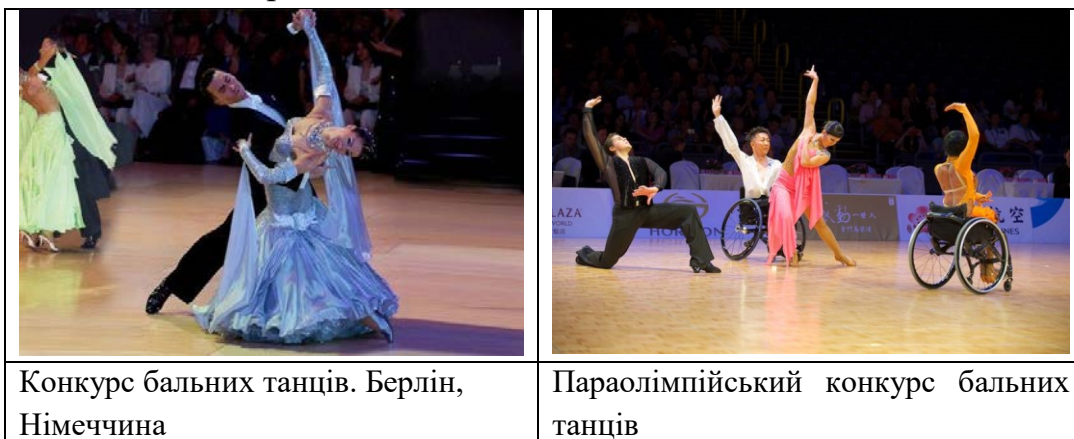

Які відомі телевізійні танцювальні шоу знайомлять глядачів з популярними бальними танцями?

Чи займається бальними танцями хтось із ваших однокласників або однокласниць?

Нехай розкажуть на уроці про своє захоплення цим прекрасним видом спорту.

Сучасні бальні танці почали складатися на початку ХХ ст. Нині цим терміном позначають скоріш **спортивні бальні танці**, призначені для танцювальних змагань. До конкурсних композицій належить 10 найвиразніших танців світу, які виконуються в парі. Вони поділяються на дві програми: європейську (стандарт) і латиноамериканську.

БАЛЬНІ ТАНЦІ	
Європейська програма	Латиноамериканська програма
 <ul style="list-style-type: none"> • Віденський вальс • Вальс • Фокстрот • Квікстеп • Танго 	 <ul style="list-style-type: none"> • Самба • Румба • Ча-ча-ча • Пасадобль • Джайв

Європейська програма включає в себе парні танці, що виникли і набули популярності на балах і вечірках у країнах Європи. Ці танці дуже видовищні, вони зачаровують гармонійним поєднанням музики і вишуканих рухів.

Вальс — найвідоміший бальний танець, назва якого в перекладі означає «обертатися, кружляти». Витоки вальсу походять від старовинних австрійських і німецьких народних танців. Але згодом він перетворився на вишуканий

бальний танець. В європейську бальну програму увійшли два види вальсу — повільний і віденський.

Віденський вальс вирізняється жвавим темпом і польотністю. Дуже популярним він став завдяки чудовій музиці австрійського композитора Йоганна Штрауса-сина, якого називали «королем вальсів». У кожному з численних вальсів митця звучать дивовижні за своєю красою мелодії.

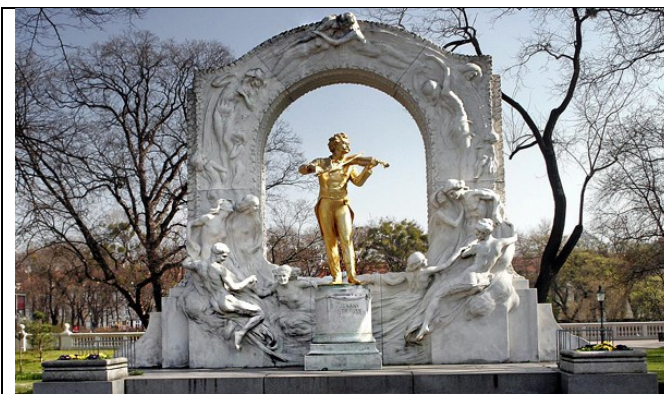

Пам'ятник Йоганну Штраусу. Відень, Австрія



В. Первунинський. Віденський вальс



Послухайте твори Йоганна Штрауса: «Віденський вальс» та вальс «На прекрасному блакитному Дунаї». Визначте музичний розмір вальсу: 2/4, 3/4 або 4/4. Спробуйте відтворити танцювальні кроки вальсу під музику маєстро Штрауса.

Якщо ви любляєте стрімкі танці, то вам дуже сподобається **латиноамериканська програма**. Танці, що входять до неї, надзвичайно емоційні та запальні. І, порівняно з європейськими, більш енергійні. Вони вирізняються багатю жестикуляцією.



Джайв



Самба



Пригадайте, з яким із цих танців ви познайомилися на попередніх уроках. Розкажіть про особливості самби.

Величезну роль у виконанні бальних танців відіграє правильно дібрана музика. Вона є основою танцювальної композиції, виражаючи її образ, характер і гармонію рухів.

Бальні танці вчать працювати у команді, тонко відчувати партнера. Адже на паркеті пара виконавців — це єдиний, натхненний та гармонійний організм, який рухається в ритмі музики й серця.



Розучіть пісню. Разом із друзями/подругами презентуйте її виконання, придумайте власну танцювальну композицію за її мелодією.

Ми разом

Музика і вірші Ксенії Ситник

На долонях небо, вранішня зоря,
В домі запах хліба та парного молока.
Як вона прекрасна рідна сторона!
Ллється наша пісня — ми одна сім'я.

Приспів:

О-а-о, разом ми одна велика сила,
О-а-о, нерозлий вода,
О-а-о, щоби радість серденько зіграла,
О-а-о, разом ти і я.

Світ такий прекрасний, веселка в небесах!
Щоб щастило завжди — мрія в кожного одна,
Чистими струмками шириться ріка.
Другом хочу бути — ось моя рука.

Приспів.

Ноти



Чим бальні танці відрізняються від інших видів хореографічного мистецтва?

Яка з двох міжнародних програм бальних танців вас більше приваблює — європейська чи латиноамериканська? Поясніть, чому.

Наведіть приклади використання бальних образів в інших видах мистецтва: живописі, кінематографі, театрі, телебаченні.

Виразіть емоції вальсу і танго в кольорі, в абстрактній композиції.



Намалюйте ескіз бального костюма танцівника або танцівниці до виконання бального танцю європейської/латиноамериканської програми

(за вибором). Зауважте, що колірне рішення образу та особливості елементів одягу мають відповідати характеру музики.

Створіть невеличку добірку музичних творів для конкурсної програми європейських бальних танців.

«А ВЖЕ ВЕСНА СКРЕСЛА»



Зустріч весни

Із приходом весни все навколо оживає, наповнюється сонячним теплом і світлом. Люди завжди з особливим нетерпінням чекали на неї. Про настання справжньої весни своїм дзвінким співом повідомляють птахи, які повертаються з вирію. У цей час господині пекли обрядове печиво у вигляді пташок, яке називається «жайворонками». Діти й дівчата співали веснянки, закликаючи весну, простягали до високої весняної блакиті «жайворонків».



Пригадайте, які веснянки ви знаєте. Розкажіть, чи доводилося вам закликали весну? Що ще ви знаєте про таку народну традицію?



Із початком весни, перед великодніми святами, починають розписувати писанки. І на них часто зображали пташок. *Птах* — символ зародження життя, родючості. Півень вважався охоронцем від лиха, голуб — символ любові і злагоди.

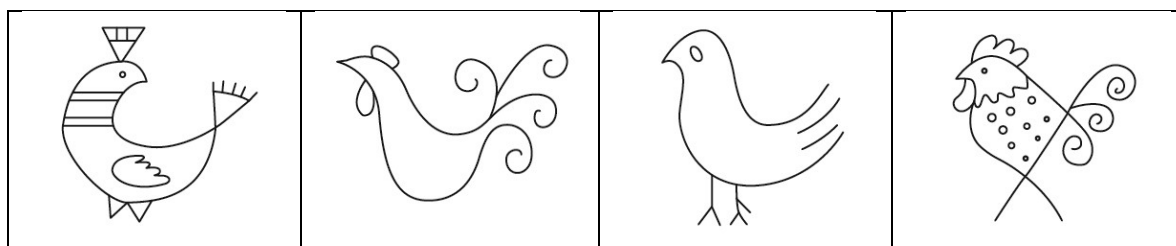

Розгляньте зображення птахів. Назвіть види декоративно-прикладного мистецтва, в яких створені образи птахів.



Розгляньте зображення. Розкажіть, з яких природних матеріалів створені образи птахів. Які з них є обрядовими?

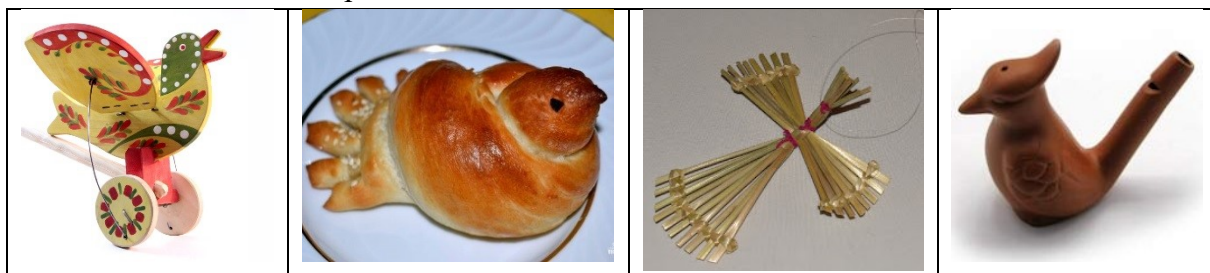

Образ птаха оспіваний в народній музичній творчості, віршах, байках, казках, легендах. На великодні свята українці виготовляли гарні поробки у вигляді пташок — «голубці». До порожньої писанки прикріпляли з воску голівку, а з паперу робили крильця і хвостик. Вони були гарною святковою прикрасою в хатах.



В. Манько. Пташка-писанка «голубець»

Птахи в Україні завжди були в пошані. Діти змалечку знали, що не можна руйнувати гнізд. А у важкий для птахів час треба піклуватися про них та підгодовувати. Розкажіть, як ви дбаєте про птахів. Назвіть птахів, які живуть

поряд з вами. Які птахи у вашій місцевості навесні першими повертаються з вирію?



Пофантазуйте і зробіть власного великоднього птаха. Матеріали оберіть відповідно до власного задуму. Виконуйте роботу з добрими думками. Тоді ваші вироби нестимуть радість, добро, здоров'я, стануть оберегами для усієї родини.



Скористайтесь мережею Інтернет, послухайте аудіозаписи пташиних голосів і пісні про них. Спробуйте на свищиках імітувати їхні голоси. Разом із друзями відтворіть пташиний хор.



Музика народних свят

Сьогодні в Україні відбувається відродження давніх народних традицій, зокрема великодніх. Важливу роль відіграють фольклорні фестивалі й свята, що проводяться по всій країні.

<p>Фестиваль «Писанка». Коломия, Івано-Франківщина</p>	<p>Фестиваль «Великдень у Космачі»</p>	<p>Фестиваль «Великоднє диво». Вінниця</p>

Великдень — найбільше й найсвітліше християнське свято. Він славний в Україні народними традиціями, які мають давнє коріння. Ці традиції поєдналися в обряди, пов'язані зі святкуванням весняного сонця, приходом весни,

воскресінням землі та природи до всього нового. Значну роль в цих діях відіграють обрядові пісні і хороводи.



Пригадайте і виконайте «Пісню життя» в характері. Під час співу танцювальними рухами передайте її настрій.



Веснянки — загальна назва календарно-обрядових пісень, пов'язаних із початком весни та наближенням польових робіт. Їх співали від ранньої весни до літніх Зелених свят (Трійця).

Існує чимало різновидів веснянок, але найбільш поширеними є **веснянки** і **гаївки**. Власне, на Великдень традиційно виконуються гаївки — ігрові хороводи зі співом.



Великодній обряд «Жучок» у супроводі гаївки. Калуш, Івано-Франківська область



Великодня гра «Струмочок». Музей народної архітектури «Пирогово», Київ



Пригадайте та заспівайте відомі вам веснянки. Виконайте відомий вам весняний хоровод зі співом та ігровими рухами.



І. Гончар. «Кривий танець»

Одним із найдавніших весняних хороводів є **«Кривий танець»**. Його назва говорить сама за себе: дівчина, яка йде попереду, виводить «Кривий танець», а всі інші рухаються за нею рядочком («змійкою»). Цей танок ототожнює нескінченний рух життя.

Традиція виконувати «Кривий танець» походить з давніх часів язичництва. Існує припущення, що спочатку він був присвячений богині весни і краси Ладі, яка повертається з вирію, обходить землю, даруючи їй тепло і пробудження.



Послухайте звучання мелодії «Кривий танець». Схарактеризуйте художні особливості мелодії.

Більшість гаївок і веснянок має веселий, оптимістичний характер, адже всі вони святкують перемогу весни над зимою, добра над злом, світла над темрявою.



Розкажіть про особливості веснянок.

Які весняні хороводи традиційно виконуються на Великдень?

Назвіть українські фольклорні фестивалі, присвячені Великодню.

Запропонуйте музичний супровід і рухи під «Великодню пісню». Якими вони будуть — енергійними, запальними чи плавними, хороводними?



Доберіть аудіозаписи народних весняних пісень, які здавна виконували у вашій місцевості.

Влаштуйте у класі свято «Зустрічаємо весну», підготуйте до нього невеличкі театралізації святкових обрядів. Запросіть на свято своїх рідних.

МИСТЕЦТВО ДИВУВАТИ І РАДУВАТИ



Цирк запрошує на свято

Яскраве і захопливе циркове дійство не залишає нікого байдужим до цього виду мистецтва. У цирку відбуваються театральні видовища з музичним супроводом. Гімнасти, вершники, еквілібристи демонструють глядачам силу та відвагу. Усіх захоплюють феєричні перетворення фокусників-ілюзійоністів. Дивовижна спритність жонглерів і кумедні витівки клоунів викликають посмішки на обличчях вдячних глядачів.



Цирк — це видовищний (синтетичний) вид мистецтва, за законами якого будується розважальна вистава на арені спеціальної будівлі круглої форми з високим куполом.

Попередниками світового циркового мистецтва вважають видовищні дійства часів ще Давнього Риму на спеціально побудованій арені. У давні часи в Україні, як і в усій Європі, мандрівні скоморохи розважали городян і мешканців сіл. Згодом у містах під час ярмаркових днів споруджувалися тимчасові будівлі — *балагани*, де виступали артисти, які одночасно могли бути акробатами, жонглерами, дресирувальниками, танцюристами, музикантами, співаками й акторами. Вони уміли показувати дивовижні фокуси, ходити на руках, стрибати через кільце, робити в повітрі сальто, балансувати на канаті, жонглювати ножами, кулями, факелами, що горять, ковтати шпагу і демонструвати багато інших див. В Україні перший постійний (стаціонарний) цирк з'явився в Києві наприкінці XIX ст.



Розгляньте світлини з виступами артистів цирку. Розкажіть, артисти яких циркових професій зображені. Поміркуйте, представники яких іще циркових професій забезпечують приголомшливе театральне дійство на арені цирку.



Майже усе, на що здатні циркові артисти, можуть робити клоуни. Вони розважають глядачів між окремими цирковим виступами; своїми костюмами, усіма своїми витівками викликають посмішки і дітей, і дорослих. Саме клоуни перетворюють окремі номери на живу справжню виставу.



Розгляньте світлини з клоунами. Розкажіть, чим вони схожі. Які відмінності ви помітили?

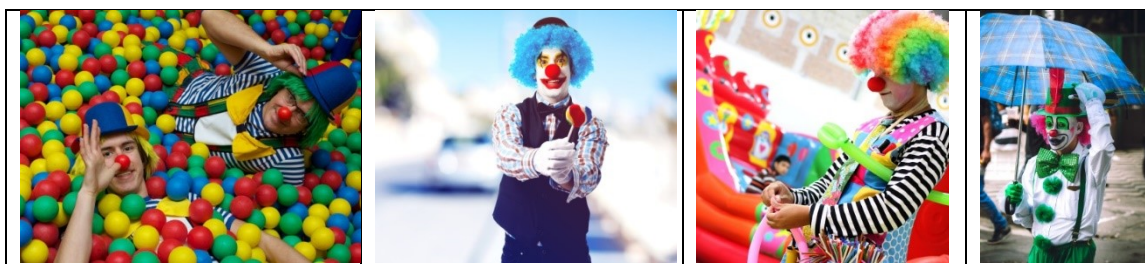

Одяг клоуна, кольори його костюма, грим, його міміка і жести — все це має викликати у відвідувачів цирку позитивні емоції. Пригадайте, який вплив мають різні кольори на емоційний стан людини. Розкажіть, що ви знаєте про кольори, представлені на олівцях.

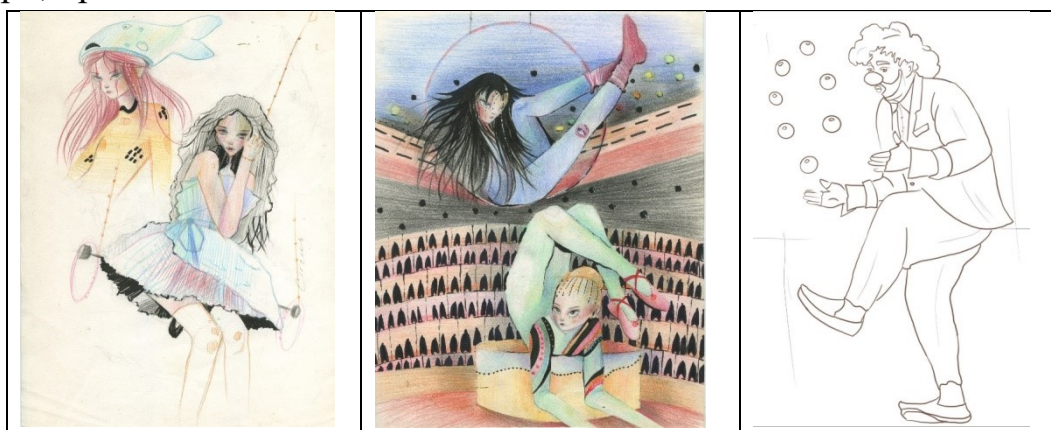

Виконайте дизайн-проект «На арені цирку». Продумайте, які кольори ви використаєте для створення образу артистів/артисток. Визначте амплуа клоуна: сумний, веселий, здивований, розгублений. Відобразіть ці емоції на масці. Матеріали для роботи в кольорі оберіть самостійно.

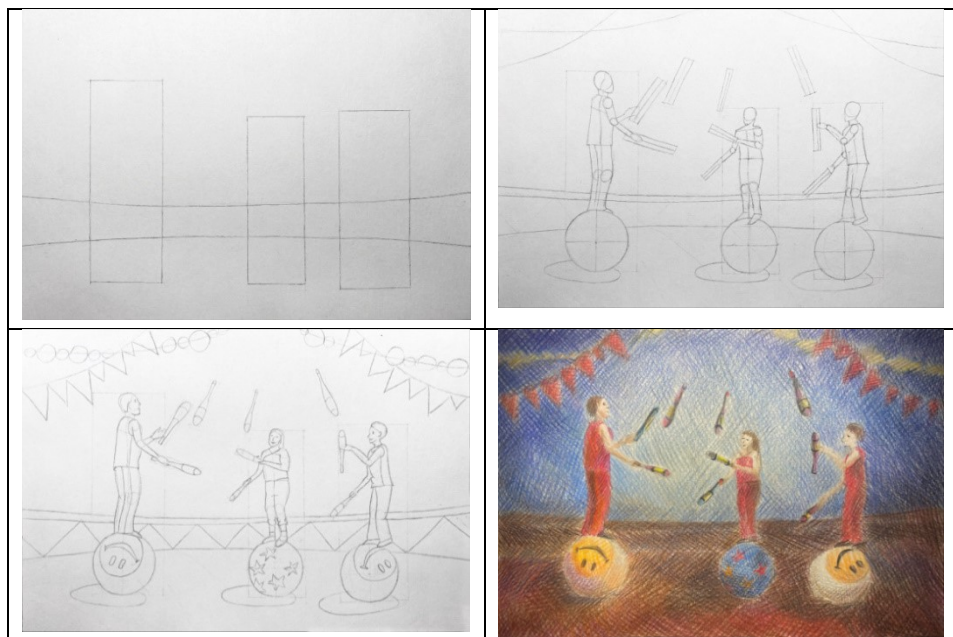

У вільну хвилину скористайтеся мережею Інтернет і перегляньте виступи артистів цирку. Зверніть увагу на сценічні костюми й атрибутику артистів. Розкажіть друзям, що вас вразило в їхніх виступах.



Музика на арені

Улюблене багатьма циркове мистецтво невід’ємно пов’язане із музикою. Вона не лише викликає у нас відчуття свята, радощів, захоплення, але й відіграє важливу роль у побудові вистави та окремих циркових номерів. Цікаві режисерські та художні рішення потребують оригінального музичного супроводу.

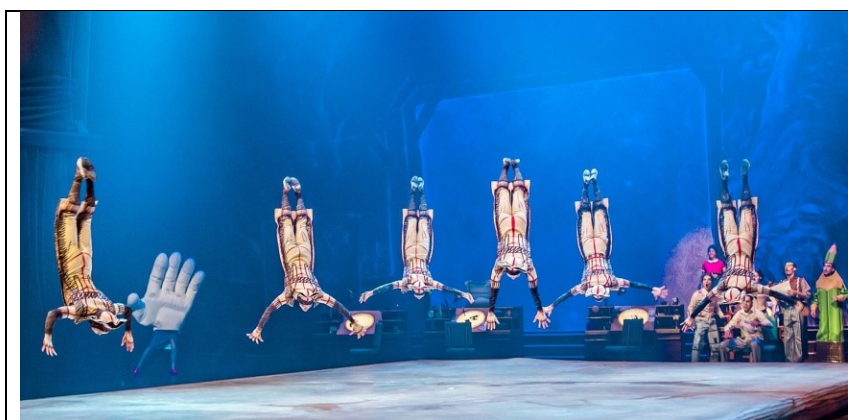

«Цирк дю Солей». Канада



Розкажіть про свої зустрічі з цирковим мистецтвом. Які циркові номери вам подобаються більш за все?

Хоча циркове мистецтво відоме з давніх часів, музика стала невід'ємною частиною дійства набагато пізніше. Спочатку виступи акторів і акторок відбувалися в супроводі гри флейти і скрипки. А згодом з'явилися перші музичні твори, написані для цирку, — невеличкі жартівливі п'єси, які виконували у перервах між номерами.

		
<p>Давньоримська статуетка хлопчика-акробата</p>	<p>Середньовічна мініатюра «Жонглер і музикант»</p>	<p>Пабло Пікассо. Дівчина на кулі</p>

Надзвичайного розквіту цирк набув у XIX–XX ст. Створення на арені вражаючого дійства потребувало особливої музики, сповненої яскравої мелодійності. Отже, згодом на зміну скромному одноголосному звучанню скрипки та сопілки прийшли сміливі багатобарвні оркестрові твори, які виконувалися на духових та ударних інструментах.

	
<p>Оркестр цирку завжди розташований угорі, над ареною</p>	<p>Компакт-диск «Циркова музика»</p>

Найвідомішими формами циркової музики є **марш**, **галоп** і **вальс**. Саме вони є основою для багатьох творів, що супроводжують виступи артистів/артисток різних циркових жанрів.

Цирковий **марш** звучить піднесено й урочисто, йому властивий швидкий темп і яскраві мелодійні елементи — стрибки, біг, фанфари. Маршові твори зазвичай відкривають і закривають програму, а також супроводжують номери, що демонструють силу та сміливість виконавців/виконавиць.

Галоп, як і марш, вирізняється жвавим темпом і чітким ритмом. Особливість таких творів у тому, що попри коротку тривалість, вони не мають чіткого фіналу. Отже, вони можуть звучати протягом усього номера, поки керівник манежу не дасть сигнал оркестру про закінчення. Галопи є окрасою трюкових динамічних виступів.

Граційний **вальс** підкреслює плавність і легкість рухів артистів/артисток під куполом цирку. Він звучить у помірному темпі, сповнений наспівної мелодійності.



Розгляньте світлини. Яка музика, на ваш погляд, є якнайкращим супроводом цих номерів? Обґрунтуйте свою думку.

Іще одним унікальним елементом звукового оформлення циркової вистави є барабанний дріб. Він звучить під час виконання особливо складних і небезпечних трюків, який підсилюючи напругу і враження від номера.



Послухайте твори. Юліус Фучик. Марш «Вихід гладіаторів»; Марк-Андре Амлен «Цирковий галоп», Хувентіно Росас вальс «Над хвилями». Схарактеризуйте особливості звучання творів.

		
<p>Цирк Китаю</p>	<p>Цирк «Кобзов» (Україна)</p>	<p>Цирк Ронкаллі (Німеччина) Замість справжніх тварин участь у шоу беруть їхні три- вимірні голограми</p>

Сучасна циркова музика значно відрізняється за формою, стилем та інструментальним складом. Її твори зазвичай передбачають звучання електронних інструментів, синтезаторів у поєднанні із традиційними інструментами.



Яку роль у цирковій виставі відіграє музика?

Назвіть найпоширеніші форми музичних творів, написаних для циркових програм.

Опишіть інструментальний склад циркового оркестру.

Які емоції, на вашу думку, викликає у глядачів/глядачок музика, що супроводжує виступи атлетів, жонглерів, повітряних акробатів, фокусників, клоунів?



У мережі Інтернет поцікавтеся варіантами екранізації оперети «Принцеса цирку» і виконанням ролі Містера Ікса видатним естонськими співаком Георгом Отсом.

ВЕЛИКЕ МИСТЕЦТВО ЕКРАНУ



Яскрава кіномозаїка

Кіномистецтво посідає одне з найважливіших місць у культурі й освіті сучасної людини. Кожен переглянутий фільм залишає незабутнє враження в душі глядача. Завдяки сучасним технологіям ми можемо дивитися фільми не тільки в кінотеатрі, а й з будь-якого гаджета. Тому мистецтво кіно стало дійсно масовим.



Кіномистецтво — один з наймолодших видів мистецтва, твори якого створюються за допомогою кінозйомки реальних, спеціально інсценованих або відтворених засобами анімації подій.

Це синтетичний вид мистецтва, оскільки поєднує властивості театру, літератури, образотворчого мистецтва та музики за допомогою кінозображення та монтажу.



Проаналізуйте таблицю. Об'єднайтеся в групи й зробіть міні-рекламу одному з видів кіно. Поясніть, чому саме цей вид кіно ви обрали. У чому, на вашу думку, його особливість?



За тривалістю фільми поділяють на повнометражні, короткометражні (15–20 хвилин), рекламні (кілька хвилин). *Розкажіть, чому реклама постійно супроводжує сучасну людину.*

Свій початок кіномистецтво веде від 1895 р., коли у Парижі було влаштовано перший кількахвилинний показ документального німого ролика. Згодом тривалість кіносеансів збільшилася. Хоча актори та акторки німого кіно і ро-

змовляли на екрані емоційно, з виразними жестами й мімікою, смисл сказаного сприймався через артикуляцію і передавався титрами. Кінопокази до появи звукового кіно у 1927 р. супроводжувалися живою музикою у виконанні піаніста або оркестру.



Розгляньте кадри з німого кіно. Розкажіть, що, на вашу думку, відрізняє їх від сучасних кінокадрів. Якщо вам доводилося дивитися німе кіно, поділіться своїми враженнями з однокласниками.

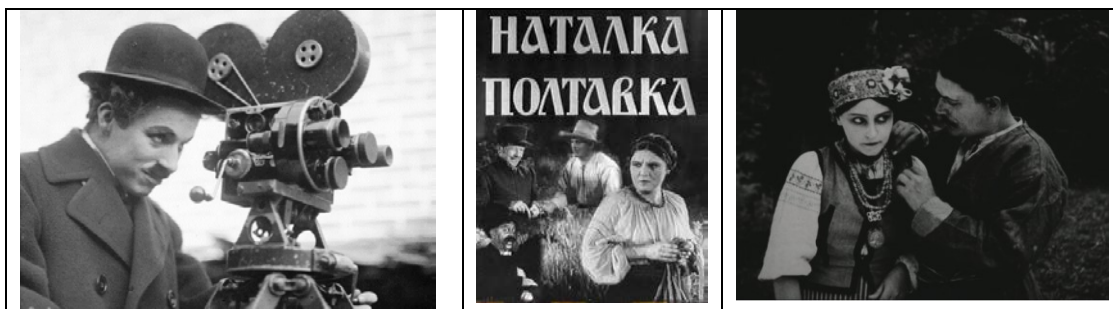

Наприкінці ХХ ст. почалося масове впровадження в кіно електронної техніки, використання комп'ютерної графіки і синтезаторів, забезпечення ефекту безпосередньої присутності глядача у відтворюваній події (стереоефекти).

Спецефекти в сучасному кінематографі використовуються практично в усіх фільмах. Екран без них втратив би свою вражаючу силу. На екрані можна побачити речі, які практично не існують в природі — чудові створіння, неймовірні, фантастичні пейзажі. Ми бачимо дивовижні космічні кораблі, зіставлення і поєднання надзвичайних зображень. У сучасному кіно творці фільмів можуть відтворити все, що вони хочуть, за допомогою комп'ютерної графіки — сьогодні в кіно немає меж.



Розгляньте кадри з кінофільмів, створених за допомогою сучасних комп'ютерних технологій. Яких фантастичних персонажів ви впізнали? Чим вони відрізняються від реальних людей?





Пофантазуйте і уявіть власного фантастичного кіноперсонажа. Які надзвичайні можливості ви для нього оберете? Поясніть свій вибір. Подумайте, який фон (далекій план) ви оберете для своєї роботи.

Матеріали для завершення роботи в кольорі оберіть самостійно.



У вільну хвилину скористайтеся мережею Інтернет і дізнайтеся про талановитого українця-винахідника Йосипа Тимченка, який у 1893 р. створив кіноапарат — прототип сучасної кінокамери. Перегляньте німі кінофільми. Поділіться своїми враженнями з родиною і почуйте їхні думки з цього приводу.



Музика в кінематографі

Кінематограф є екранним і синтетичним видом мистецтва. У ньому органічно поєднані елементи літератури, театру, образотворчого мистецтва, музики, хореографії. Важливою складовою кінофільму є музика, яка надає стрічці відповідного настрою, ілюструє її сюжет, підкреслює характери, думки та емоційні переживання героїв, а іноді навіть стає головною дійовою особою кіноісторії. У галузі кіномузики успішно співпрацюють відомі кінокомпозитори, які створюють до фільмів упізнавану музику, що нерідко стає хітом та його візитною карткою.



Саундтрек — музичний супровід фільму, мультфільму, комп'ютерної гри; пісня чи інструментальна тема, яка пронизує фільм та втілює його головну ідею.

	
«Зоряні війни» (комп. Джон Вільямс)	«Гаррі Поттер» (комп. Джон Вільямс)
	
«Пірати Карибського моря» (комп. Клаус Бадельт, Ганс Ціммер)	«Місія нездійсненна» (комп. Денні Ельфман, Ганс Ціммер)



За світлинами пригадайте відомі кінофільми та саундтреки до них.

Без музики взагалі важко уявити будь-який фільм, але в деяких жанрах ігрового кіно вона відіграє головну роль. Насамперед, це екранізації відомих музичних вистав: опер, балетів, оперет, мюзиклів. І, звичайно, біографічні фільми, які розповідають про життя і творчість відомих музикантів.

	
Фільм-опера «Запорожець за Дунаєм» (муз. С. Гулак-Артемівського)	Фільм-балет «Копелія» (муз. Лео Деліба)
	
Фільм-оперета «Сільва» (муз. Імре Кальмана)	Фільм-мюзикл «Звуки музики» (муз. Р. Роджерса)



Назвіть відомі вам фрагменти цих музикальна вистав.

Поясніть роль екранізації музичних вистав у поширенні мистецьких творів.

Заспівайте пісню «До-ре-мі» з мюзиклу «Звуки музики». Додайте до виконання ритмічний супровід та ігрові рухи.

Великою популярністю користуються біографічні фільми про видатних композиторів та виконавців. Блискучий, життєрадісний фільм «Великий вальс» (1938 р.) присвячений творчості Йоганна Штрауса-сина, автора чарівних, неперевершених вальсів.



Слухання музики та перегляд відеофрагментів: фільм «Великий вальс», фрагмент «Казки Віденського лісу». Йоганн Штраус-син. Вальс «Казки Віденського лісу».



Візьміть участь у виконанні чарівного вальсу. Створіть ритмічний супровід, виконайте плавні рухи вальсу — в танці або сидячи.

Яке враження справила на вас музика маестро Штрауса?

Розкажіть про напрям кіномузики у музичному мистецтві.

Поясніть, що таке саундтрек.

Пригадайте інші відомі вам фільми, музику з яких ви запам'ятали.



Уявіть, що ви знімаєте фільм «Один день з мого життя». Яку музику ви застосуєте для нього?

КАЗКА, ЩО ОЖИВАЄ НА ЕКРАНІ



У світі анімації

Мультиплікаційні фільми люблять люди різного віку. Яскраві, видовищні, образні, прості, ненав'язливі, доступні — вони переглядаються не один раз і не набридають. Персонажі мультиплікаційних фільмів дають приклади найрізноманітніших способів взаємодії з навколишнім світом. Вони формують у глядачів уявлення про добро і зло, дають зразки гарної та негідної поведінки.

Події, що відбуваються в мультфільмах, дозволяють підвищувати обізнаність, допомагають справлятися зі страхами і труднощами, вчать шанобливо ставитися до інших. Мультфільми — це ефективний засіб пізнання навколишнього світу.



Розгляньте кадри з мультфільмів. Дайте короткі характеристики персонажам. Які герої/героїні вам подобаються і чому?



Слово **анімація** походить від фр. *animation* — оживлення, одушевлення. Отже, анімація означає одушевлення, або оживлення. У нашому кіно анімацію частіше називають мультиплікацією.



Мультиплікація — вид кіномистецтва, твори якого створюються шляхом зйомки послідовних фаз руху намальованих (графічна анімація) або об'ємних (об'ємна анімація) об'єктів.

ВИДИ АНІМАЦІЇ		
<i>Мальована</i>	<i>Лялькова</i>	<i>Пластилінова</i>
<i>Тіньова</i>	<i>Пісочна</i>	<i>Комп'ютерна</i>

Процес створення мультиплікаційного кіно дуже тривалий. Для того щоб мультяшний герой зробив лише один крок, **художник/художниця** має намалювати багато майже однакових кадрів — окремих картинок, яких за одну секунду на екрані прокручується аж 25.



Проаналізуйте таблицю. Об'єднайтеся в пари, розкажіть про один із видів мультиплікації. Чому ви обрали цей вид? У чому, на вашу думку, складність створення таких мультфільмів?

Перші мультфільми були випущені 1908 р. у Франції. В Україні перший мультик побачив світ 1927 р. у центральній мультиплікаційній майстерні в м. Одесі.

Найбільше художникам-мультиплікаторам подобається створювати образи тварин, які копіюють поведінку людей, наділені гарним почуттям гумору, невгамовні й готові до найдивовижніших пригод. Все це є у Звірополісі — мультяшному світі дикої природи, де в одному місці живуть тварини з усієї планети.



Розгляньте варіант стилізації зображення тварини. Розкажіть, як відбувається цей процес. Чим відрізняється реалістичне зображення тварини від кінцевого стилізованого продукту?



Об'єднайтеся у групи і виконайте колективну роботу — колаж «Герої Звірополісу». Визначте персонажів вашої роботи. Розподіліть обов'язки у своїй творчій групі. Готові кольорові персонажі виріжте й наклейте на аркуш паперу великого формату у вигляді колажу. Не забудьте написати назву мультфільму. Зробіть міні-презентацію своєї роботи. Матеріали для завершення роботи в кольорі оберіть самостійно.

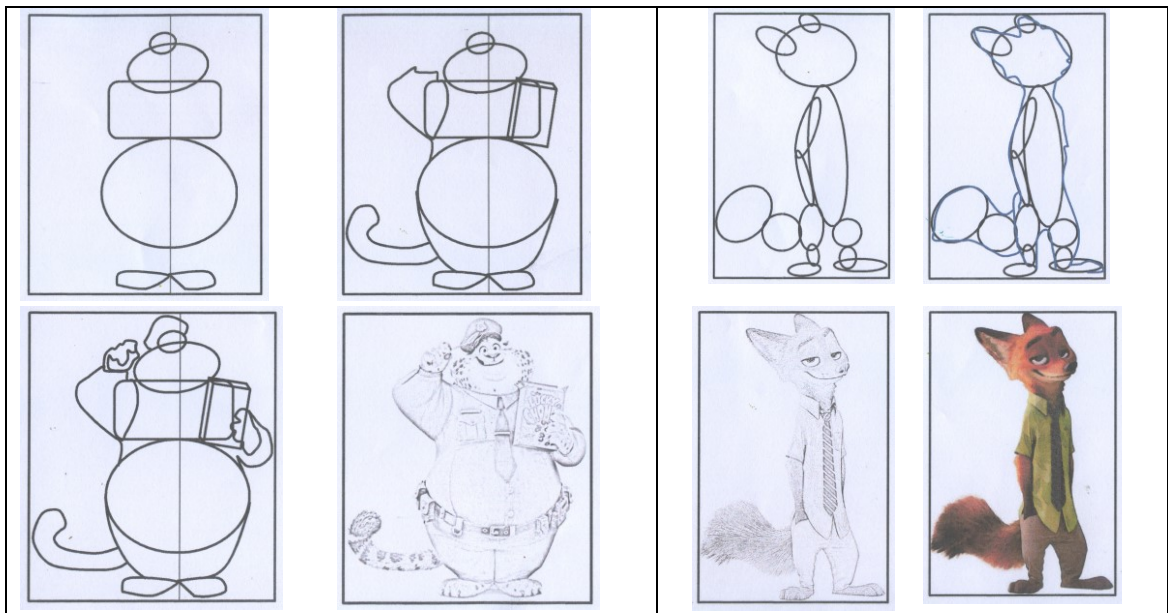

У вільну хвилину скористайтеся мережею Інтернет і перегляньте перші мультиплікаційні фільми. Проаналізуйте своє враження від їх перегляду. Чим вони відрізняються від сучасної анімації?



Музичні фантазії

Одним із видів кіномистецтва є мультиплікація, якою ми захоплюємося з раннього дитинства. Створені у різноманітній техніці, анімаційні фільми вражають уяву чарівними образами, сюжетами та нестримним польотом фантазії. І, звісно, чималу роль у мультфільмах відіграє музика.

Кадр з мультфільму «Аліса у Дивосвіті»	Кадр з мультфільму «Мавка. Лісова пісня»
Кадр з мультфільму «Микита Кожум'яка»	Кадр з мультфільму «Головоломка»



Назвіть ваші улюблені мультфільми. Пригадайте музику (саундтреки) з цих фільмів. Яку ідею вона виражає? Як характеризує персонажів, ілюструє сюжет? Як у жанрі мультфільму проявляється синтез мистецтв?

Чудові мультфільми американської кінокомпанії Волта Діснея відомі у всьому світі. Вони пронизані музикою, яка стала рівноправною дійовою особою діснеївських шедеврів. Одним з таких шедеврів став легендарний музичний фільм «Фантазія», створений 1940 р. У цьому прекрасному незвичайному фільмі немає певного сюжету. Він відтворює мрії, фантазії, асоціації та уявлення, що виникають в душах людей під впливом класичної музики.

Вісім анімаційних історій ілюструють відомі твори видатних композиторів-класиків.

У 1999 р. митці кіностудії представили оновлену версію твору, яка стала продовженням попереднього. «Фантазія-2000» включає сім нових епізодів, створених за допомогою комп'ютерної графіки, зокрема фрагментів з «Кар-

навалу тварин» Каміля Сен-Санса та «Блакитної рапсодії» Джорджа Гершвіна.

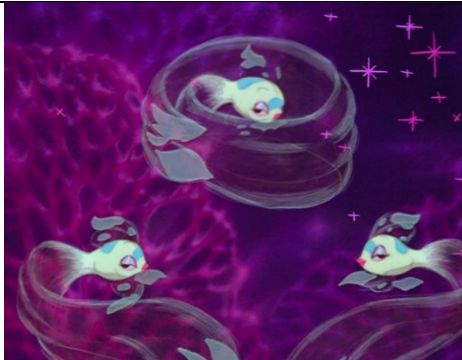
	
<i>Й.-С. Бах. Токата ре мінор</i>	<i>Ф. Шуберт. «Аве, Марія»</i>
	
<i>Л. Бетховен. «П'ята симфонія»</i>	<i>П. Чайковський. Арабський танець (із балету «Лускунчик»)</i>

До «Фантазії-2000» увійшла і класична версія мультфільму «Учень чародія» з Міккі-Маусом (улюбленим персонажем Волта Діснея) в головній ролі на музику Поля Дюка.

Музика яскраво відтворює всі події сюжету. Оркестр «переливається, дзюрчить, піниться, іскриться», змальовуючи яскраві образи, повчальні історії. А в мультфільмі музика зливається воедино із мальованими образами, відтворюючи літературний сюжет.



Слухання музики та перегляд відеофрагментів.

Поль Дюка. Оркестрове скерцо «Учень чародія».

«Фантазія-2000» (Волт Дісней) епізод «Учень чародія».



Поясніть, чому симфонічний твір Поля Дюка «Учень чародія» є прикладом програмної музики.

Елементи яких мистецтв поєдналися в мультфільмі «Учень чародія»?

Чого вчить нас ця анімаційна історія?

Наведіть приклади інших мультфільмів, де музика відіграє головну роль.



МИСТЕЦТВО У ПРОСТОРИ ТЕЛЕБАЧЕННЯ



По той бік телеекрана

Думка про бачення на відстані виникла в людства ще в давнину. Згадування про передачу зображення і звука на відстані можна зустріти в легендах, міфах, переказах і казках у всіх народів світу. Прикладом можуть служити легендарні й казкові речі, які допомагали у цій справі: кришталеві кулі магів, чарівна тарілка з яблуком, яке оберталося, вода як джерело інформації. Але своє втілення в реальність ці уявлення отримали лише тоді, коли рівень науково-технічного прогресу досяг необхідного високого рівня.



Телебачення (ТБ) — термін, який об'єднує технології та практичну діяльність, пов'язані з безпроводною передачею рухомих зображень зі звуковим супроводом у реальному часі. Телебаченням називають і виробництво аудіовізуальних програм та передач. Воно є потужним засобом комунікації, засобом масової інформації.

В Україні перші німі телефільми почали транслюватися з 1932 р., а з 1934 р. — зі звуковим супроводом. Перші телевізійні передачі з високою чіткістю зображення з'явилися 1951 р.

Телебачення — це розмаїття каналів, телепрограм і телепередач, які створюються за особливими законами екранних мистецтв. Своїми специфічними художніми засобами воно впливає на наші думки і почуття, сприяє формуванню життєвих орієнтацій.



Проаналізуйте таблицю. Об'єднайтеся в пари, розкажіть про один з видів телепрограм. Чому ви обрали цей вид? У чому, на вашу думку, особливість їх створення?

ВИДИ ТЕЛЕПРОГРАМ		
<ul style="list-style-type: none"> • <i>Інформаційно-аналітичні (новини)</i> • <i>Спеціалізовані (про спорт, медицину, моду тощо)</i> • <i>Науково-пізнавальні</i> 	<ul style="list-style-type: none"> • <i>Навчальні</i> • <i>Розважальні</i> • <i>Культурно-просвітницькі</i> 	<ul style="list-style-type: none"> • <i>Дитячі</i> • <i>Релігійні</i> • <i>Художньо-ігрові (телефільми, серіали)</i> • <i>Реклама</i>



Розгляньте зображення — скріншоти телепрограм. До якого виду вони належать? Поясніть, що допомогло вам зробити такі висновки.

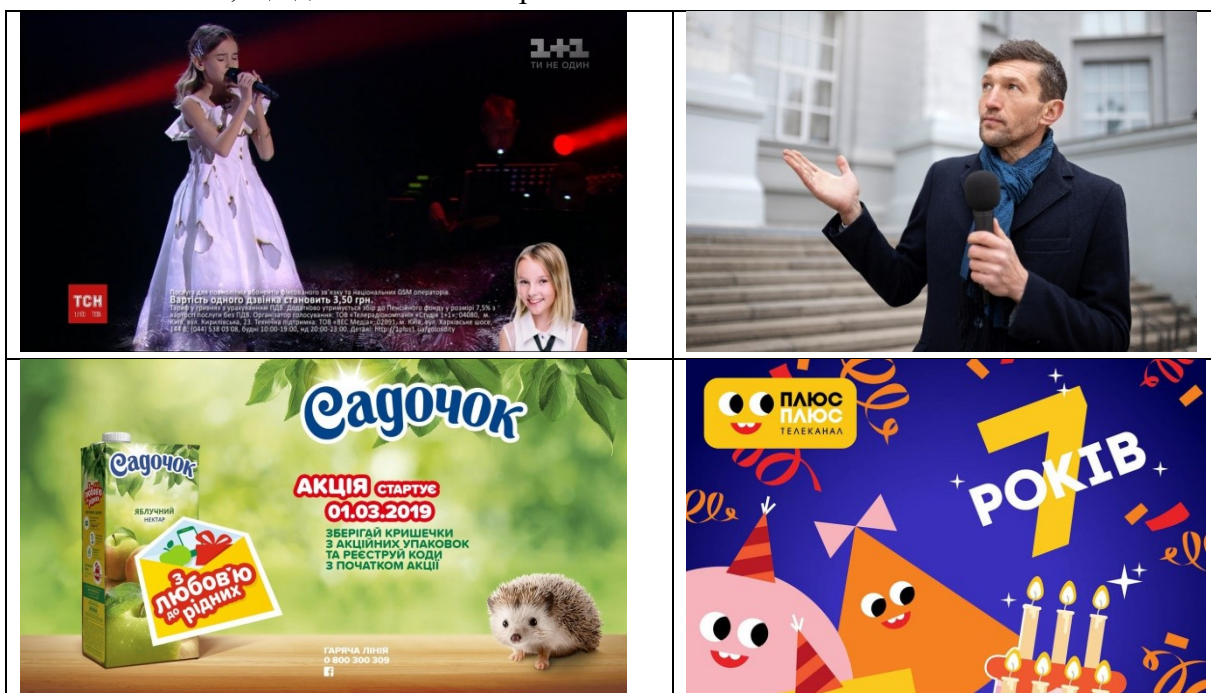





Розвиток сучасних технологій виводить телебачення на нові рівні. Звичними для нас стали кабельне, цифрове, супутникове телебачення. З винаходом Інтернету з'явилося й розвивається інтернет-телебачення.

Сучасні діти, обізнані в багатьох технічних питаннях, залюбки дивляться дитячі телепередачі. В них у доступному форматі розглядаються «несерйозні» дитячі проблеми. Дітей вчать ставити запитання, експериментувати, міркувати, приймати рішення і правильно діяти в різноманітних ситуаціях.

Одним з найцікавіших загальноукраїнських дитячих телеканалів є «ПлюсПлюс», який з 2012 р. транслює світову та українську анімацію, розвивальні й пізнавальні програми.

Цікаві проекти «ПлюсПлюс»

«Це — наше і це — твоє»	«Говоримо українською»
Мультсеріал, який розповідає про досягнення країни.	Проект, який в анімаційно-розважальній формі розповідає про правила та особливості, властиві українській мові.
	
«ЕкоПлюсПлюс» —	«Волохатий блог» —
цикл повчальних історій про стан довкілля і корисні екозвички, які потрібно набути кожному мешканцю планети.	мультсеріал, де головні герої Трикутя, Квадрик та Кружко знімають відеоблог про тварин, їхні звички, їхню важливість співіснування разом з нами на Землі.
	



Пофантазуйте та придумайте усім класом свою історію про головних героїв мультсеріалу «Волохатий блог» Трикутя, Квадрика та Кружка. Проілюструйте її своїми малюнками. Подумайте, яке оточення ви створите для них на своїх зображеннях. Матеріали для завершення роботи в кольорі оберіть самостійно.

Готові роботи оформіть виставкою «Нові пригоди Трикуті, Квадрика та Кружка».

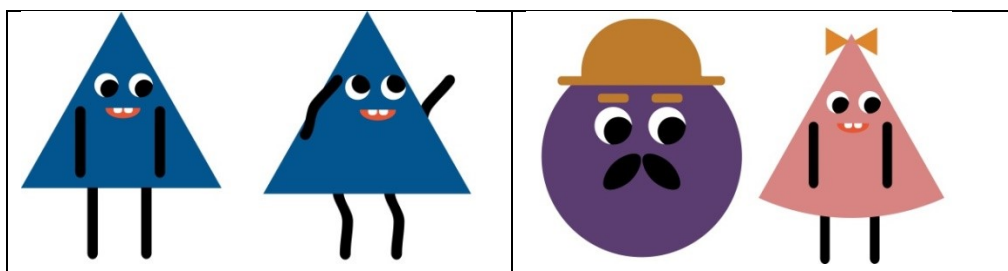



У вільну хвилину скористайтеся мережею Інтернет і перегляньте проекти телеканалу «ПлюсПлюс». Проаналізуйте своє враження від їх перегляду. Поділіться новою інформацією з друзями.



Музичні телеобрази

Музика застосовується у багатьох художніх галузях. Зокрема важливу роль вона відіграє в екранних мистецтвах: **кіно, відео, телебаченні**. Хоча ці мистецтва є досить молодими, але вже встигли стати звичною частиною нашого сьогодення.



Яка музика звучить у ваших улюблених телепрограмах?

Музика на телебаченні звучить скрізь — у різноманітних телепрограмах, телесеріалах, телерекламі, численних шоу. Чимало телевізійних проєктів становлять саме музичні програми. Телебачення відкриває для музики нові обрії, тому що має величезну аудиторію глядачів. Для нього не існує ані відстаней, ані часових меж. Музичні фестивалі, конкурси, вистави й концерти транслюються з кращих оперних театрів та концертних залів. Кожен глядач має змогу долучитися до прекрасного і обрати програми, що цікаві саме йому: класичного, народного чи сучасного напрямку. Музичні телепрограми поділяються на просвітницькі, розважальні та виховні.

Численні українські телевізійні талант-шоу шукають, відкривають та запалюють нові таланти. Просвітницькі проєкти цікаво розповідають про видатних діячів культури, зокрема вітчизняних.





? До якого напрямку належить ці телепрограми? Пригадайте інші відомі вам музичні телепрограми, які ви любляете дивитися.

Телеекран не лише сприяє поширенню музики, а й вносить нові барви в її сприйняття. На телеекрані музика часто поєднується з танцем, живописом, поезією, театром. Такий мистецький синтез вже став звичним явищем, багато в чому завдяки телебаченню та музичним **відеокліпам** — новому аудіовізуальному жанру, що сформувався на телебаченні. Сьогодні існує чимало телеканалів, головним напрямом яких є поширення відеокліпів.

! **Кліп, відеокліп** — коротке відео з музичним супроводом; відео для певної музичної композиції.



Кадр із відеокліпу «Україна — це ти» Тіни Кароль і учасників телепроєкту «Голос. Діти»



Перегляд відеокліпу.

Тіна Кароль і «Голос. Діти». «Україна — це ти».

Підспівуйте юним талантам!

У музичного телеекрана велике майбутнє. В цьому просторі активно застосовуються нові технології, формуються нові музичні телевізійні жанри, які є дуже привабливими для сучасних глядачів. Телебачення та Інтернет залучають до музики все нових і нових шанувальників, сприяючи їхньому естетичному розвитку та поширюючи музичний кругозір.



Чим вас приваблює телебачення?

Поясніть, що таке відеокліп.

Розкажіть про свою улюблену музичну телепрограму.



У вільний час у мережі Інтернет знайдіть відеокліп на пісню, що вам подобається. Презентуйте його на уроці.

МИСТЕЦТВО І МЕДІА



Віртуальні мистецькі подорожі

З часів, як виникла писемність, книги та інші писемні джерела були єдиною можливістю передавати інформацію від покоління до покоління. Книги шанували, ретельно зберігали, створювали з них зібрання — бібліотеки, доступ до яких у давнину був обмежений.

Книга як масове явище стала доступною у ХХ ст. Цікаві книги зачитувалися «до дірок». Вони були приємним подарунком до свят. А в дитячі бібліотеки малеча бігала ледь не щодня. Ще кілька десятиліть тому майже кожна родина виписувала дорослі й дитячі газети та журнали.

Сучасна людина, у якому б куточку Землі не перебувала, завдяки новітнім технологіям може швидко отримати необхідну інформацію. У цьому допомагають *медіа* — посередники, які передають через себе інформацію від однієї сторони до іншої.



Проаналізуйте зображення. Розкажіть, які інформаційні сфери діяльності людини об'єднує поняття «медіа». Яким видом інформаційних послуг ви найчастіше користуєтесь і чому. У чому, на вашу думку, переваги й недоліки цього виду?



Медіа (їх часто називають ЗМІ — засоби масової інформації) всебічно впливають на всі сфери діяльності людини — від пізнання до довілля. Поштовхом для активного розвитку медіа стала поява Інтернету.



Інтернет — це глобальна всесвітня мережа, яка з'єднує комп'ютери по всьому світу.

Завдяки Інтернету, навіть перебуваючи удома, ми маємо можливість віртуально відвідати різноманітні музеї, подивитися концерт, театральну виставу, побачити найвидатніші пам'ятки архітектури різних куточків світу.

? Проаналізуйте зображення. Як ви думаєте, чому з кожним роком користувачів Інтернету стає все більше? Розкажіть, які можливості всесвітньої мережі використовуєте ви — діти.



Інтернет — це чудовий засіб спілкування, безцінне джерело інформації, навчального матеріалу, захопливих книг, фільмів, спосіб знайти нових друзів у всьому світі. Шкода, що всі ці чудові можливості мають зворотну сторону у вигляді інтернет-залежності та інших інтернет-небезпек.

? Розкажіть, які наслідки інтернет-залежності вам відомі. Яких інтернет-небезпек слід уникати і чому?

Які б можливості перед нами не відкривали електронні носії інформації, у шкільному віці головним помічником у навчанні залишаються книги, підручники, які теж змінюються відповідно до сучасних реалій життя. У них вміщені QR-коди, схеми, діаграми, таблиці, навіть комікси.

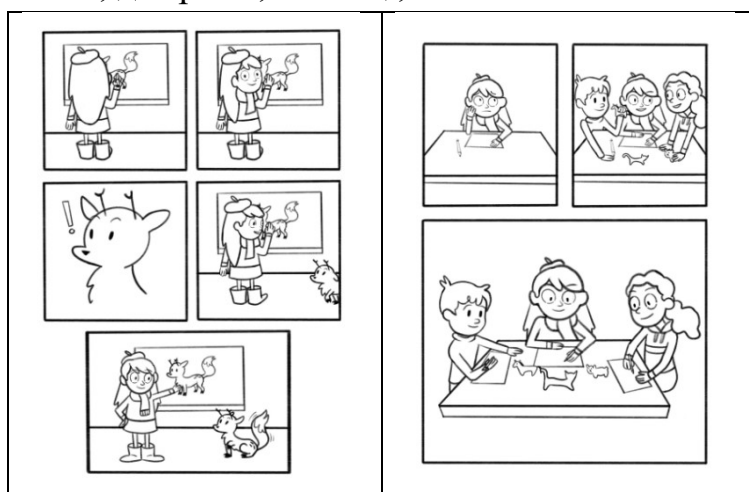

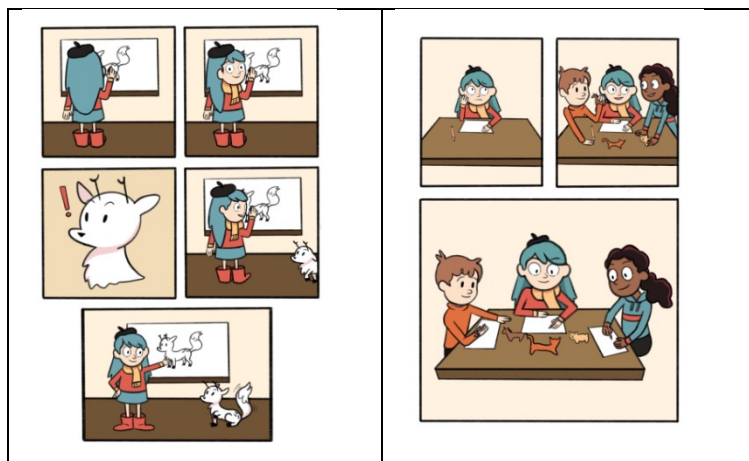

Об'єднайтеся у групи і виконайте колективну роботу — комікс. Визначте персонажів вашої роботи. Розподіліть обов'язки у своїй творчій групі. Зробіть міні-презентацію своєї роботи.

Матеріали для завершення роботи в кольорі оберіть самостійно.



У вільну хвилину скористайтеся мережею Інтернет і перегляньте улюблені передачі, віртуально помандруйте різними країнами, побувайте у найвідоміших музеях України і світу. Поділіться інформацією з друзями й рідними.



Безмежний медіа-простір музики

Ми живемо в унікальній час людської історії — **інформаційну епоху**. Протягом останніх десятиліть у світі відбувається стрімкий розвиток нових інформаційних технологій, які застосовуються у багатьох сферах нашого життя й дозвілля. Інформація сьогодні має найважливіше значення, а її носіями є **мас-медіа**, або **ЗМІ** (засоби масової інформації). До них належать друковані видання (газети, журнали та ін.), електронні (радіо, телебачення) та цифрові (Інтернет, мобільна телефонія) засоби. Усі вони звертаються до наймасовішої аудиторії, величезної кількості людей і є доступними майже кожній людині.



Інформація — це відомості, знання про навколишній світ.

Мас-медіа — засоби інформації, яким притаманні звернення до масової аудиторії.

Сьогодні навіть важко уявити собі життя без телебачення, інтернет-порталів, електронної пошти. Інформація оточує нас повсюди. У ЗМІ стрічка новостей оновлюється щохвилини, і кожен новий день приносить свої сенсації. Отже, роль ЗМІ як своєрідного «вікна у світ» постійно зростає.



Якими засобами масової інформації ви користуєтесь? Яка інформація вас найбільше цікавить?

ЗМІ мають важливе значення і для сфери культури. Інформуючи суспільство про події, що відбуваються у культурно-мистецькому просторі, медіа сприяють розвитку культури, стають своєрідним майданчиком для обговорення її нагальних проблем.



Інтерв'ю зі співачкою Ніною Матвієнко

Однією з найважливіших складових мас-медіа є музика, яка здійснює потужний вплив на свідомість людини поряд із текстовою, візуальною або відеоінформацією. Музика широко застосовується на радіо, телебаченні, у кінематографі, в Інтернеті, звукозаписі. Існує думка, що музика навіть перетворилася на один із ЗМІ, адже її роль у сучасному інформаційному полі важко переоцінити.

Невід'ємною частиною нашого сьогодення стала **реклама** (від лат. *reclamare* — гукати раз-у-раз, повторно вигукувати) — поширення інформації про товари, видовища чи послуги з метою привернути увагу споживачів, глядачів тощо. У рекламі повсюдно й успішно застосовується музика — від коротких джінглів до повноцінних музичних композицій, від класики до репу.

Джингл (від англ. *jingle* — дзеленчання) — коротка закінчена музична фраза; проста мелодія, часто зі словами, яка легко запам'ятовується і застосовується в рекламі на радіо й телебаченні.



Пригадайте відомі вам рекламні ролики. Яка музика використана в них?



Слухання музики та перегляд відеофрагментів.

Пісня «Будь здоровий!» (музика і слова Сергія Дяченка).

Руханка «Молодь за здоровий спосіб життя!» (на пісню С. Тарабарової «Мені казково»).



Приєднуйтеся до виконання пісні й руханки. Будьте здорові!

Поясніть поняття «інформація», «мас-медіа».

Як у ЗМІ освітлюються події культурного життя України?



Спробуйте свої сили у рекламі. Прорекламуйте користь руху під музику.

МИСТЕЦТВО ПОЗА МУЗЕЯМИ І ЗАЛАМИ



Монументальний живопис

Скільки існує людство на нашій планеті, стільки й людина прагнула прикрасити своє оточення. Наскельні зображення знайдені у всіх частинах земної кулі. Найдавніші малюнки через 36 тисяч років розповідають нам багато цікавого про наших первісних предків, про дивовижний тваринний світ.

Монументальний живопис — найдавніший вид живопису, відомий з палеоліту за розписами в печерах. Складно уявити, але сучасний монументальний живопис — це продовження історії, в якій важливе місце відведено давнім наскельним малюнкам. Саме вони є першими зразками монументального живопису, які мають основні характеристики цього виду мистецтва.



Розгляньте зображення. Розкажіть, які теми хвилювали давніх людей. Які матеріали, на вашу думку, вони використовували для створення таких зображень?



Монументальний живопис, мурал, стінопис — різновиди живопису, твори якого мають самостійне значення і сприймаються незалежно від оточення. Твір монументального живопису створюється на стаціонарній поверхні.

Розгляньте зразки видів монументального живопису. Проаналізуйте, якими матеріалами створені ці зображення. Розкажіть, де можна їх побачити. Які вам подобаються більше і чому?

ВИДИ МОНУМЕНТАЛЬНОГО ЖИВОПИСУ



Фреска



Настінний розпис



Мозаїка



Це мистецтво вулиць та площ призначене впливати на емоції та думки багатьох людей, організовувати їх з певною метою. Долучаючись до такого великого світу, людина відчуває свою значущість хоча б в межах одного району чи міста. Постійність відрізняє монументальне мистецтво від видовищних мистецтв, які тимчасово оформлюють великі свята та експозиції виставок, павільйонів. Воно прагне великого розміру (наприклад, стіна будинку), тому й цілісність зображення сприймається на великих відстанях.

У давнину живопис не можна було уявити поза стінами, стелями та архітектурними спорудами. Це тому, що давні митці не малювали картини на полотні. Завдяки монументальному живопису ми маємо можливість побачити зображення побутових сцен, героїчних подій, релігійні сюжети.

З часом монументальний живопис розвивався, удосконалювався, збагачувався новими матеріалами й техніками. Сучасний монументальний розпис зберігає давні традиції. За його створення, як і раніше, враховуються розміри та форми приміщення, пропорції, колірні рішення.

У наш час найбільш поширеними видами монументального розпису є графіті. Художнє оформлення має узгоджуватися з архітектурним ансамблем.

Графіті — це мистецтво для всіх, малюнок на стіні чи будь-якій поверхні. Такі зображення створюють як професійні художники, так і аматори. Автори графіті піднімають теми, які хвилюють молодь, пропонують глядачам актуальні питання сучасності. Кожен малюнок має виконуватися з повагою до оточення, нести позитивні емоції, не порушувати гармонію навколишнього середовища.

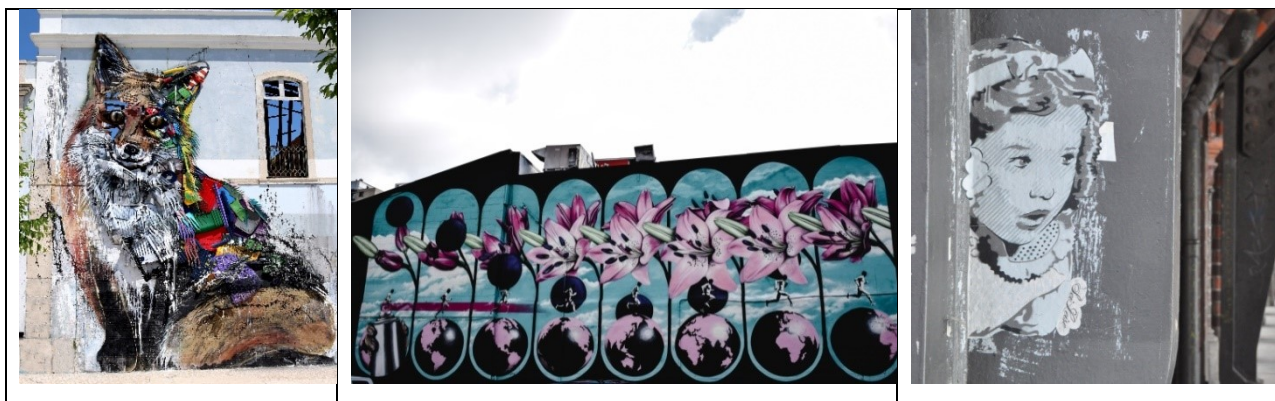

Розгляньте зображення. Розкажіть, що найбільше вас вразило. Поділіться своїми думками з однокласниками/однокласницями.



Виконайте творчу композицію за зразком одного з видів монументального живопису. Тему роботи і матеріали для її виконання оберіть самостійно. Готовими роботами оформіть виставку в класі «Сучасний монументальний живопис».



У вільну хвилину, рухаючись вулицями міст і сіл, зверніть увагу на настінні розписи, мозаїчні зображення, створені у минулому столітті. Уже в наш час з'являються організовані й стихійні розписи-графіті. Проаналізуйте ці зображення з точки зору художньої цінності. Дізнайтеся більше про різні види монументального живопису.



Ритми сучасного життя в танці

Великої популярності в наш час набув напрям **сучасного танцю**, який включає в себе розмаїття новітніх хореографічних стилів. Він є невід'ємною частиною сучасного життя і, на відміну від класичного танцю, швидко вбирає в себе всі віяння нашого сьогодення.

Сучасний танець — це інші рухи, інша музика та ритми, інші образи. Він вільний, рухливий та непередбачуваний. Цей напрям руйнує традиції, не визнає правил і обмежень, мабуть, саме тому він цікавий і близький сучасній молоді. Ці танці виконуються на вулиці, у клубах, на естраді та екрані — сольно, в парі, у групах. Вони засновані на вільній хореографії, імпровізації, вираженні власних емоцій та настроїв. Кожен виконавець проявляє у танці свою індивідуальність.



Контемп

Брейкінг



Пригадайте відомі вам сучасні танці. Розкажіть про їхні особливості. З яких джерел ви дізналися про них?

Серед численних різновидів сучасного танцювального мистецтва особливе місце займають **вуличні танці** (*street dance*). Вони виникли за межами танцювальних студій та шкіл — на багатолюдних вулицях великих міст, шкільних подвір'ях та у молодіжних клубах — і бурхливо увірвалися в життя молоді. Найбільш популярним з вуличних танців є **хіп-хоп** (від англ. *hip hop* — дрібно стрибати), який характеризується великою кількістю різноманітних стрибків.



Хіп-хоп



Перегляд відеофрагмента (на вибір).

Руханка у стилі хіп-хоп — 1; руханка у стилі хіп-хоп — 2.

Ранок UA: Херсон.

Приєднуйтеся! Рухайтеся у стилі хіп-хоп!

Видовищною частиною хіп-хоп культури є **брейкінг**, або **брейк-данс** (від англ. *breakdance* — ламаний танець), — один з найпопулярніших танців су-

часної молоді. Він поділяється на нижній та верхній брейкінг і включає в себе складні акробатичні елементи: обертання на голові, стрибки на руках, всілякі кручення, фіксація положінь тіла та ін. Брейкінг потребує не лише певних навичок, а й доброї фізичної та акробатичної підготовки. Дуже видовищними стають змагання — **брейк-бої**, або **батли**, коли з натовпу на майданчик виходять кращі з кращих танцюристів і демонструють свою майстерність, фантазію, трюки, стиль, енергію, харизму.



Майкл Джексон у кліпі «Billie Jean»



Олександр Дракон «Robot Dance Show»



Перегляд відеофрагментів: Майкл Джексон «Billie Jean»; Олександр Дракон «Robot Dance Show».

Складовою танця «Робот» є **вейвінг** (від англ. *waving* — *хвиля*) — танець, що імітує хвилі (або згусток енергії), які переміщуються по всьому тілу. Цей елемент також потребує розвиненої пластики і артистизму.

Виникнення стилю **анімейшн** пов'язано з мультфільмами про Синдбада-мореплавця, створеними у техніці лялькової анімації (звідки й назва). Танцюристи спробували скопіювати переривчасті рухи анімованих персонажів, що виявилось дуже видовищним. Основним змістом танця анімейшн є різноманітні види ходи, а найбільш популярними образами стали Циклоп, Динозавр та ін.

Танці, що спочатку були частиною вуличної культури, сьогодні виходять на світову арену, застосовуються в різних видах мистецтва та в спорті. Нещодавно брейкінг був офіційно включений до програми літньої Олімпіади-2024 у Парижі, тобто став олімпійським видом спорту.

Танцюймо під сучасні ритми, адже рух — це життя!



Фізкультура/руханка з Анною Домніч. Всеукраїнська школа онлайн (під пісню С. Тарабарової «Маніфест»).

Щороку у третій четвер травня українці вже традиційно святкують День вишиванки, яка є одним з яскравих символів української культури.



Розучити пісню.

Вишиваночка

Музика та вірші Наталії Май

Маю білу вишиванку-вишиваночку,
Що матуся вишивала аж до раночку.
Вишиванка розцвітає цвіт-каліною
І у серці оживає Україною.

Приспів:

Вишиваночка, вишиваночка —
Наймиліша за усіх,
Вишиваночка, вишиваночка —
То матусі оберіг.

Маю білу вишиванку, ще й намистечко,
І на свято зодягаю взимку й літечком.
Вишиванка розцвітає цвіт-каліною
І у серці оживає Україною.

Приспів.

Ноти



Чим зацікавила вас ця тема?

Який вид танцювального мистецтва вам найбільше подобається?

З якими видами мистецтва пов'язані сучасні танці?

Чи є у вашому класі учні/учениці, які захоплюються сучасною хореографією?



Запропонуйте рухи до пісні «Вишиваночка», та влаштуйте у своєму класі танцювальний флешмоб, присвячений Дню вишиванки.

ПЕРЕВІРТЕ СЕБЕ

Попрацюйте усім класом, групами чи самостійно.

Узагальніть і систематизуйте свої знання



1. Визначте, до яких видів синтетичних мистецтв належать зображення. Складіть розповідь про кожен вид (3–4 речення). Який вид мистецтва вам найбільше подобається? Поясніть свій вибір.



2. Прочитайте визначення. Доберіть відповідні терміни.

<p>Театр, спектаклі якого відбуваються на відкритому просторі — вулиці, площі, у парку без обладнання сцени, спеціального освітлення й аудіопідтримки.</p>	Мультиплікація
<p>Видовищний (синтетичний) вид мистецтва, за законами якого будується розважальна вистава на арені спеціальної будівлі круглої форми з високим куполом.</p>	Телебачення
<p>Один із наймолодших видів мистецтва, твори якого створюються за допомогою кінозйомки реальних, спеціально інсценованих або відтворених засобами анімації подій і поєднує властивості театру, літератури, образотворчого мистецтва та музики за допомогою кінозображення та монтажу.</p>	Вуличний театр

<p>Вид кіномистецтва, твори якого створюються шляхом зйомки послідовних фаз руху намальованих (графічна анімація) або об'ємних (об'ємна анімація) об'єктів.</p>	<p>Кіномистецтво</p>
<p>Термін, який об'єднує технології та практичну діяльність, пов'язані з безпроводною передачею рухомих зображень зі звуковим супроводом у реальному часі, а також виробництво аудіовізуальних програм та передач.</p>	<p>Цирк</p>

3. Визначте, які зображення відповідають варіантам розвитку ритмічних композицій: по квадрату, по колу, горизонтально, вертикально, по радіусу. Поясніть свою думку.

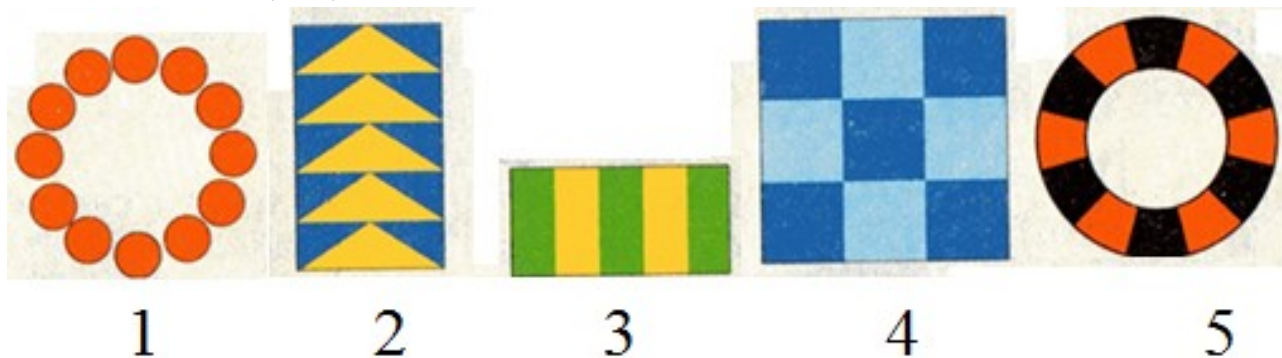

4. Розгляньте приклади зображень, які належать до монументального живопису. Де ви можете побачити такі зображення? Розкажіть про свої враження. Назвіть художні особливості представлених творів. Які матеріали використані для їхнього створення?



5. Доповніть визначення відповідними термінами.

Ритм — це рівномірне чергування _____, _____, _____ елементів у відповідній послідовності через певні _____.

Мурал — це різновид _____, твори якого мають _____ значення і сприймаються незалежно від _____; створюється на _____ поверхні.

Пуанти — це _____, яке використовується за виконання жіночого класичного _____ танцю.

«Голубці» — це декоративні великодні _____, які виготовлялись з порожньої _____, воскової голівки та _____ крилець і хвостика.

Балаган — це тимчасова _____, які споруджувалася в минулі часи у містах під час _____ днів для виступу **акробатів, жонглерів, дресирувальників, танцюристів, музикантів.**

Інтернет — це глобальна _____ мережа, яка з'єднує _____ по всьому світу.

6. Назвіть види представлених телепрограм за змістом. Розкажіть про їхнє призначення. Який — негативний чи позитивний — вплив на людину вони можуть мати? Як запобігти негативним наслідкам впливу телебачення та Інтернету на здоров'я людини?

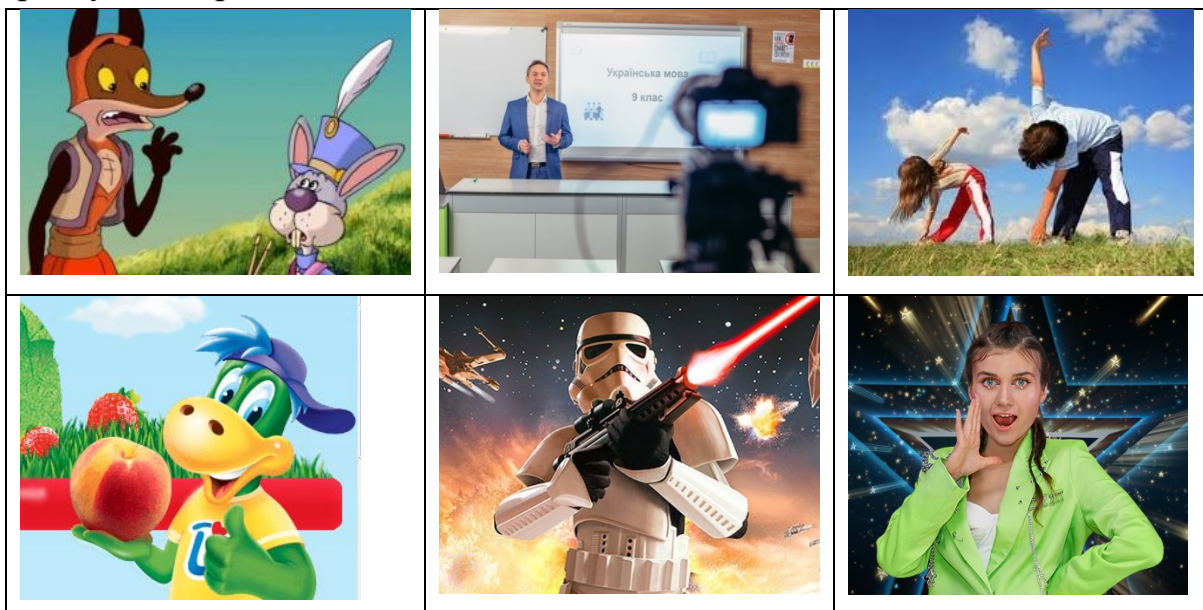

7. Виконайте підсумкову творчу роботу «Улюблений синтетичний вид мистецтва». Техніку виконання і матеріали оберіть самостійно. Організуйте в класі виставку «Мистецтво навколо нас».



1. Назвіть мистецькі терміни за їхнім визначенням

Поєднання елементів різних мистецтва в одному художньому творі.

Танцювальне мистецтво у всіх його різновидах.

Загальна назва календарно-обрядових пісень, присвячених весні.

Видовищне театралізоване свято з костюмованими ходами та народними гуляннями.

Вистава, зміст якої розкривається у музично-хореографічних образах.

Сценічне, видовищне мистецтво, розважальна вистава на арені.

Обрядово-ігровий танець, один із найдавніших видів народного танцювального мистецтва.

Одна із форм сучасного театрального мистецтва, акція, дійство, виступ на публіці.

Музичний супровід фільму, мультфільму, комп'ютерної гри.

Коротке відео з музичним супроводом.

Наймолодший із музично-театральних жанрів, в якому поєднані драматична дія, сценічне мовлення, музичні та хореографічні номери.

Видовищне мистецтво, основою якого є сценічна дія, виступ акторів перед глядачем.

Слова для довідки: саундтрек, театр, веснянки, балет, відеокліп, мюзикл, цирк, синтез мистецтв, хоровод, хореографія, карнавал, перформанс.

2. Назвіть авторів цих музичних творів.

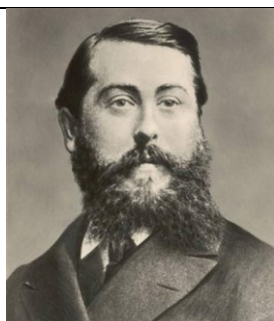

Лео Деліб





Нікколо Паганіні



Річард Роджерс



Семен Гулак-
Артемівський

	<ul style="list-style-type: none"> • Концерт «Зима» з циклу «Пори року» • Вальс «Казки Віденського лісу» • Мюзикл «Звуки музики» • Балет «Коппелія» • «Венеціанський карнавал» • Опера «Запорожець за Дунаєм» 	
Йоганн Штраус		Антоніо Вівальді

3. виправіть помилку у визначеннях і дайте правильну відповідь.

Самба — український народний танець.

Трюк — головний засіб виразності театрального мистецтва.

Програмна музика — жанр сучасної музики.

Оперета — вид хореографічного мистецтва.

Характерний танець — це танець двох виконавців.

4. Назвіть музичний твір за асоціативним рядом.

- Мюзикл, «До-ре-мі», Річард Роджерс.
- Улюблений український танець, Павло Вірський, бойове мистецтво.
- Лео Деліб, механічні ляльки, класичний та характерний танець.
- Роберт Шуман, П'єро, Арлекін, музичний цикл.

СЛОВНИК МИСТЕЦЬКИХ ТЕРМІНІВ

А капела — спів без музичного супроводу.

Абстрактні твори — картини, в яких кольорові сполучення емоційно впливають на глядача, викликають певні асоціації, пробуджують уяву, навіть якщо зображення безпредметне.

Амплуа — тип ролей, подібних за характером, які виконує актор/акторка.

Ансамбль — невеликий за складом музичний колектив (до 12 осіб); сумісне виконання музичного твору кількома учасниками.

Аранжування — перекладання, пристосування музичного твору, написаного для певного інструмента (голосу співака/співачки або ансамблю), для виконання його в іншому складі інструментів (голосів).

Архітектура — мистецтво проєктування й зведення будівель, споруд, а також створення естетичного навколишнього середовища.

Асоціативність — встановлення зв'язків між окремими уявленнями, внаслідок чого одне з них викликає інше.

Балет — вистава, зміст якої розкривається в музично-хореографічних образах.

Вертепний театр — пересувний театр ляльок, в якому розігрують релігійні та побутові п'єси.

Веснянки — загальна назва календарно-обрядових пісень, пов'язаних із початком весни та наближенням польових робіт.

Відблиск — найсвітліша пляма світла на поверхні предмета. Зазвичай невеличка ділянка, розташована прямо навпроти джерела світла.

Вокаліз — музичний твір для виконання голосом (солістом або хором) без слів у супроводі музичного інструмента або оркестру.

Вокальна музика — музика, призначена для виконання голосом.

Вуличний театр — вид театрального мистецтва, постанови якого відбуваються на відкритому просторі і не потребують обладнання спеціальної сцени, облаштування освітлення, декорацій.

Графіка — вид образотворчого мистецтва, який включає всі різновиди малюнка і друковані художні твори (різноманітні види гравюри), які ґрунтуються на мистецтві малюнка.

Графічний дизайн — вид сучасної творчості, який полягає в створенні графічних об'єктів (листівок, логотипів, візиток, веб-сайтів) за допомогою різних видів графіки.

Декоративно-прикладне мистецтво — вид мистецтва, що передбачає художню обробку предметів побуту та створення виробів, які мають практичне призначення.

Джингл — коротка закінчена музична фраза; проста мелодія, часто зі словами, яка легко запам'ятовується і застосовується в рекламі на радіо й телебаченні.

Діапазон — звуковий об'єм співацького голосу, музичного інструмента, мелодії, що визначається відстанню (інтервалом) між найнижчим і найвищим звуками.

Емблема — символічне зображення якого-небудь поняття або ідеї.

Звуковий дизайн — гармонійне упорядкування різних звуків (музичних, шумових, природних) для створення певного ефекту або настрою.

Знак — умовний графічний образ, який передає певну інформацію.

Інсталяція — творче поєднання різних окремих предметів у спільну просторову композицію відповідно художнього задуму.

Інструментальна музика — музика, призначена для виконання на інструментах без участі вокалу (людського голосу).

Інтернет — глобальна всесвітня мережа, яка з'єднує комп'ютери по всьому світу.

Інтонія — втілення художнього образу засобами музичної виразності.

Інформація — відомості, знання про навколишній світ.

Кавер-версія — обробка, аранжування, переспів раніше відомої музичної композиції іншими виконавцями на новий лад.

Календарно-обрядові пісні — поетично-музичні твори, пов'язані з обрядовістю або відповідною трудовою діяльністю у певну пору року.

Каприс — віртуозна інструментальна п'єса примхливого характеру, блискучого, ефектного стилю. Вирізняється багатством несподіваних ефектних прийомів.

Кіномистецтво — один з наймолодших видів мистецтва, твори якого створюються за допомогою кінозйомки реальних, спеціально інсценованих або відтворених засобами анімації подій.

Кліп, відеокліп — коротке відео з музичним супроводом; відео для певної музичної композиції.

Колорит — гармонійне поєднання, взаємодія, тональне поєднання кольорів у картині.

Композиція — поєднання усіх частин твору, гармонійне розташування їх на площині, у просторі (образотворче мистецтво, архітектура) або втілення змісту за певним порядком частин (музичне мистецтво, література).

Лесування — багатшарове послідовне накладення фарби на попередні просохлі шари.

Логотип — оригінальне графічне написання назви товарного бренду, фірми, компанії, установи та ін.

Малюнок — зображення предметів та явищ, виконане на площині від руки за допомогою графічних засобів: ліній, штриха, крапки, плями та їхніх комбінацій.

Мас-медіа — засоби інформації, яким притаманні звернення до масової аудиторії.

Мелодія — змістовне одноголосне чергування музичних звуків, головний виражальний засіб музики.

Музична форма — побудова музичного твору, в якій втілюється його зміст і задум композитора.

Музичний кросвер — взаємопроникнення, гармонійне поєднання жанрів класичної та популярної музики.

Музичний фольклор (народна музика) — вокальна (пісенна), інструментальна, вокально-інструментальна усна творчість народу, невід'ємно пов'язана з його життям і побутом.

Мультиплікація — вид кіномистецтва, твори якого створюються шляхом зйомки послідовних фаз руху намальованих (графічна анімація) або об'ємних (об'ємна анімація) об'єктів.

Мюзикл — вистава музичного театру, яка поєднує драматичну дію, сценічне мовлення, музичні та хореографічні номери.

Насиченість — ознака, за якою визначають яскравість кольору, його інтенсивність та відмінність від рівного за тоном ахроматичного кольору.

Опера — вистава, у якій поєднуються мовлення, вокальна та інструментальна музика.

Оперета (або музична комедія) — вистава музичного театру, яка вирізняється переважно легким розважальним характером.

Оркестр — великий колектив музикантів, які грають на різних інструментах. Розрізняють симфонічний, камерний, духовий оркестри, оркестри народних інструментів та ін.

Перформанс — театралізований виступ на публіці з метою справити враження, привернути увагу, залучити до дій.

Пластлінографія — створення на горизонтальній поверхні ліпних картин із зображенням різного ступеня опуклих, напівоб'ємних форм.

Професійна музика — музика, створена композиторами / композиторками. У її творах жанр, форма, художній образ та особливості засобів музичної виразності підпорядковані авторському художньому задуму.

Рефлекс — віддзеркалене світло від сусідніх предметів, що виникає на ділянці власної тіні предмета, утворюючи світлові плями з розмитим краєм.

Ритм — рівномірне чергування мовленнєвих, звукових, зображальних елементів у відповідній послідовності через певні інтервали.

Родинно-побутові пісні — поетично-музичні твори, у яких відбиті почуття, переживання, думки людини, пов'язані з особистим життям.

Саундтрек — музичний супровід фільму, мультфільму, комп'ютерної гри; пісня чи інструментальна тема, яка пронизує фільм та втілює його головну ідею.

Світлота — ознака, за якою визначають, наскільки розбіленим або затемненим є колір.

Світлотінь — розподіл світла й тіні на всьому, що нас оточує. Світлотіньові переходи дозволяють нам бачити об'єм форми предметів.

Скульптура — вид образотворчого пластичного мистецтва, основним завданням якого є відтворення дійсності в об'ємних формах.

Стріт-арт — різновид сучасного монументального живопису, спрямований на художнє оздоблення міських будівель.

Сценічний танець — твір хореографічного мистецтва, призначений для показу на сцені.

Сюїта — цикл музичних п'єс, різних за характером, але об'єднаних спільним художнім задумом, темою.

Танець — твір хореографічного мистецтва, що виконується соло, у парі або групою виконавців/виконавиць.

Театр «живих скульптур» — театралізоване дійство, влаштоване акторами/акторками, які створюють образи рухливих статуй.

Тембр — забарвлення звука, притаманне певному музичному інструменту або людському голосу.

Тінь — частини поверхні, на які не потрапляють прямі промені світла.

Тональність — ознака, за якою можна визначити, до якої частини хроматичного спектра належить той чи інший колір.

Транскрипція — переробка музичного твору для інших інструментів.

Трансформація — зміна, перетворювання виду, форми, істотних властивостей чого-небудь.

Фактура — характер поверхні готового твору (гладкість, шорсткість, рельєфність).

Флешмоб — захід з елементами театралізації, у якому одночасно беруть участь багато осіб, об'єднаних спільною ідеєю.

Фольклор — усна художня творчість, яка виникла в народному середовищі і є джерелом національних мистецьких традицій.

Фотомистецтво — вид образотворчого мистецтва, твори якого виконують засобами фотографії.

Хор — великий співацький колектив.

Хореографія — вид мистецтва, в якому головним засобом створення художнього образу є рух і положення тіла танцівника/танцівниці.

Художній образ — будь-яке явище реального життя, втілене у творі мовою мистецтва.

Художня творчість — вид діяльності, результатом якої є створення мистецьких образів.

Цирк — видовищний (синтетичний) вид мистецтва, за законами якого будується розважальна вистава на арені спеціальної будівлі круглої форми з високим куполом.

МИСТЕЦТВО

5 клас

Особливості підручника:

- гармонійне поєднання образотворчої та музичної складових у кожній темі
- подання частини навчальної інформації у вигляді схем
- система компетентнісних завдань до уроків
- докладні покрокові приклади виконання творчих проєктів

Інтернет-підтримка — це:

- додатковий пізнавальний матеріал до уроків
- презентації за темами уроків
- аудіозаписи музичних творів
- тестові завдання й творчі вправи



i Інтернет-підтримка

за QR-кодом
або посиланням
rnk.com.ua/101631